

ROSSIGNOL[®]
PRO



Agissons ensemble pour notre environnement

Engageons-nous pour continuer à améliorer la gestion du tri sélectif, la collecte des déchets et l'équipement dans le domaine de l'hygiène.

Cela fait 125 ans que Rossignol, fabricant français, œuvre pour faciliter, à son niveau, le processus de gestion des déchets et mettre au centre de la table **des concepts améliorant les mesures d'hygiène** nécessaires dans tous nos environnements.

Notre collection 2022 vous permettra de découvrir, parmi 1328 solutions, 142 nouveautés réparties dans les 4 univers : **Tri sélectif, Extérieur, Intérieur et Hygiène.**

Riche d'un **savoir-faire industriel français** qui se modernise au fil des années, Rossignol propose **des produits de qualité et durables** en adéquation avec vos besoins qu'ils soient design et tendance ou tout simplement fonctionnels et harmonieux.

Attentifs à notre faible impact environnemental, nos équipes conçoivent des produits éco-conçus avec **des matières premières, comme l'acier ou l'aluminium, permettant le recyclage à l'infini.**

Notre expérience et notre flexibilité, nous permettent d'être à votre écoute et de nous adapter pour répondre à vos demandes.

C'est par notre collaboration toujours grandissante que nous continuerons à **mener à bien vos projets en préservant l'environnement** et valorisant la fabrication française qui contribue au succès de la marque Rossignol.



Vos valeurs sont les nôtres, Restons authentiques

Rossignol, depuis 1896, s'inscrit, grâce à son **patrimoine industriel français**, dans une démarche citoyenne. C'est en favorisant des **circuits courts** et donc en maîtrisant nos délais d'approvisionnement que nous continuons à maintenir notre croissance en proposant des **produits innovants et de qualité**.

Chaque année nos équipes imaginent, dessinent, développent et conçoivent, dans notre site en **Mayenne** (53), des nouveaux produits en adéquation avec l'**économie circulaire**.

Pour assurer votre satisfaction,
nous mettons nos compétences
« **Made in France** » à votre service.



*Confiez vos projets à un fabricant sur mesure**

En vous proposant un accompagnement personnalisé avec un professionnel, nous vous conseillons pour que vos projets aboutissent. Notre réactivité associée à la souplesse de nos outils de productions seront nos atouts majeurs pour vous aider à créer une identité visuelle gagnante quel que soit son lieu d'installation.

- Design sur-mesure
- Ajout d'options
- Personnalisation (couleurs, marquages, logo...)

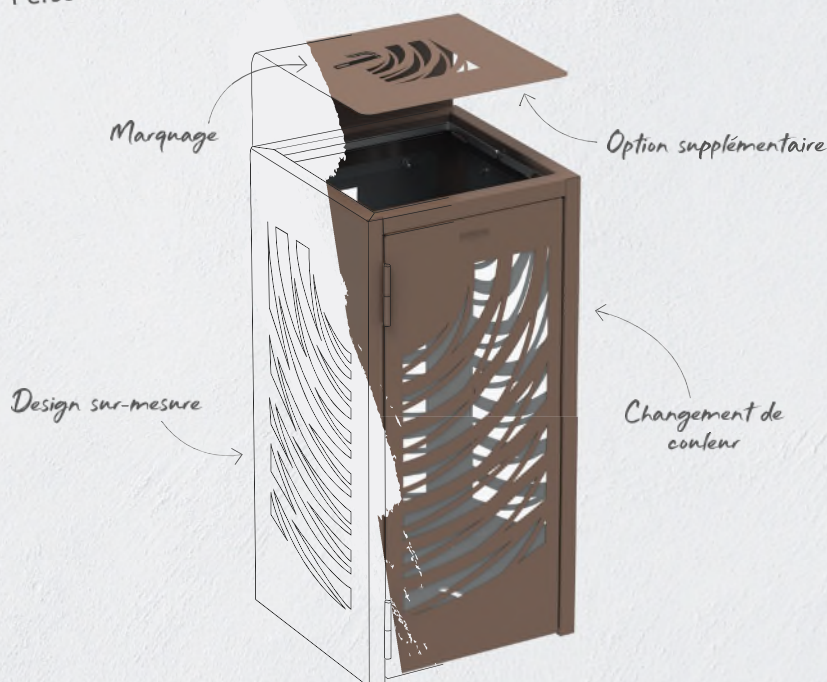

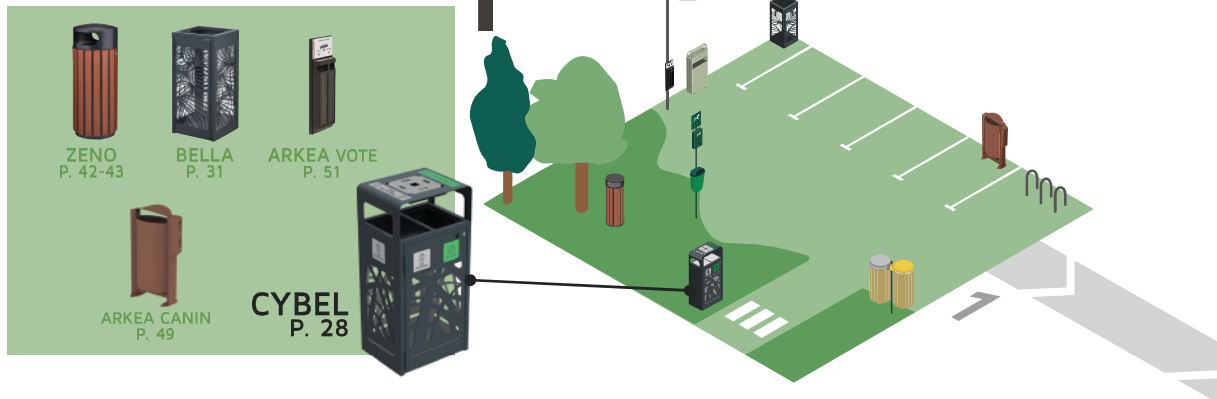
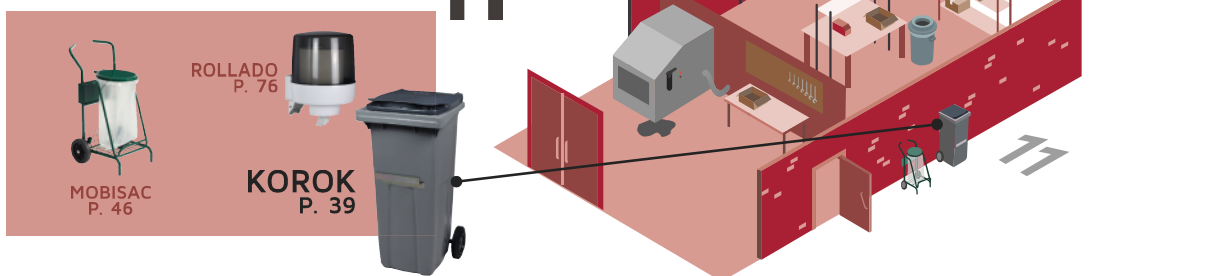
**PARKINGS/ALLÉES 1****BUREAUX/
SALLES DE RÉUNION 5****SANITAIRES 6****VESTIAIRES/
DOUCHES 10****ATELIERS/
PRODUCTION 11**



Tri sélectif

Extérieur

Intérieur

Hygiène

2 HALLS EXTÉRIEURS

CUBAGEL P. 77

KIPSO P. 54

3 ACCUEIL/RÉCEPTION

CITWIN P. 15

CUBA P. 57

INDIK P. 58

SANIMAINS P. 78

4 COULOIRS

CUBATRI P. 6

NOMADE P. 11

PACEO P. 58

7 INFIRMERIE

CLINIBOX P. 68

CLINIX P. 67

8 SALLES DE PAUSE

MULTIGOB P. 61

HANDTOUCH P. 60

9 RESTAURATION/ CUISINES

ALITRI P. 16-17

PRATIK P. 20

KILEO P. 92

CLARA P. 75



Rossignol, une entreprise éco-responsable

De la matière première à la fin de vie d'un produit, Rossignol construit pas à pas une **démarche dynamique** visant à **respecter l'environnement** et à produire **durablement**. Cet engagement s'est rapidement imposé comme une **valeur d'avenir** pour l'entreprise.

Performance énergétique - Réduction des déchets - Économie circulaire

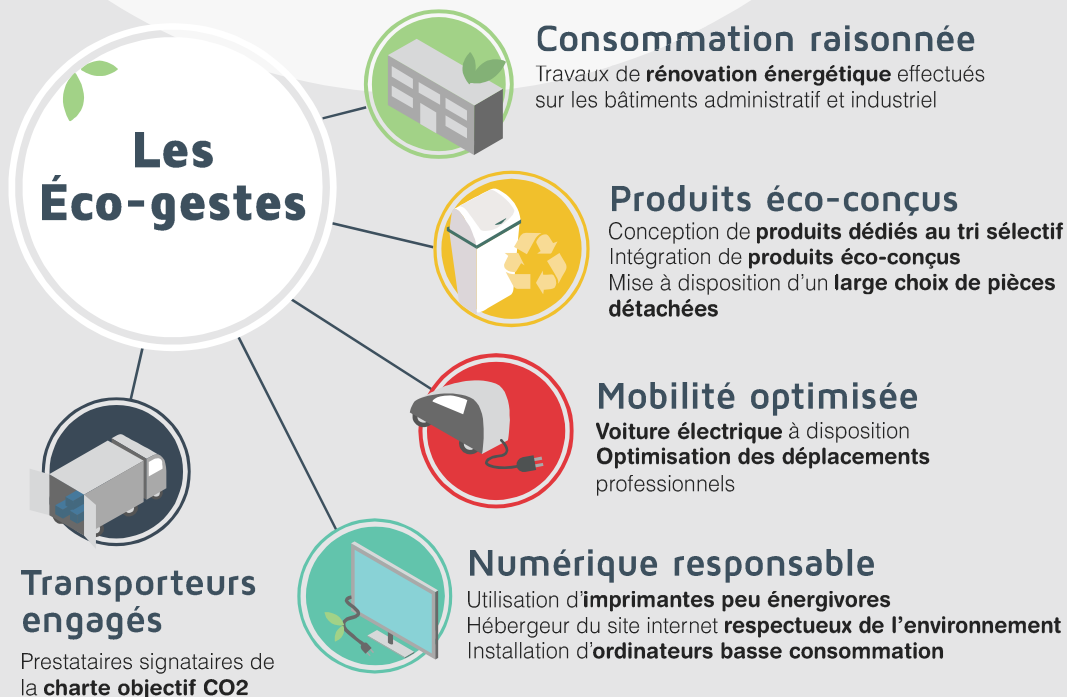

Valorisation des déchets

ROSSIGNOL respecte les exigences réglementaires de **tri sélectif** et de **collecte des déchets** avec des **points d'apport volontaire** installés dans les services administratifs et de production.

20%* de nos déchets partent en traitement (incinération, enfouissement)

80%* de nos déchets 5 flux (métaux, papier/carton, plastique, verre et bois) suivent un cycle de valorisation

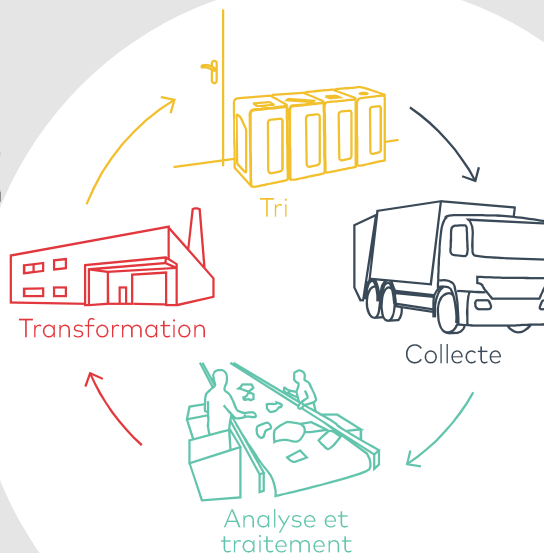

* D'après les données de tonnage de déchets Rossignol collectés en 2021



Tri sélectif



P.3



Extérieur



P.29



Intérieur



P.55



Hygiène



P.69



Des réglementations adaptées à chaque situation



LOI AGECE

Économie circulaire et offre responsable :

Moins produire de déchets, mieux trier, mieux collecter, réemployer et recycler davantage.



TRI SELECTIF

Recyclage et valorisation des déchets :

Trier devient simple et efficace pour notre planète parce que chaque geste compte !



VIGIPIRATE

Prévention et

Protection : Prenez des mesures de protections adaptées en installant des produits anti-vandalisme.



ANTI NUISIBLE

Santé Publique :

Évitez l'accumulation des déchets et prenez les mesures nécessaires afin de contrôler l'expansion des nuisibles.



HYGIENE CANINE

Propreté des lieux publics et de passage :

Adoptez la bonne attitude en ramassant les déjections canines au quotidien !



LOI ANTI TABAC

Propreté de nos lieux publics et de convivialité :

Pensez à équiper vos espaces extérieurs !



CONTACT ALIMENTAIRE

Protection des consommateurs :

Évitez le risque de toxicité ou d'altération du goût et de la qualité des aliments ou boissons collectés en utilisant des produits adaptés.



HACCP

Sécurité sanitaire dans les milieux des métiers de la bouche et de la restauration :

Assurez et maîtrisez la sécurité sanitaire pour prévenir des dangers dans le domaine de l'hygiène.



DECHETS SANGUINS

Hygiène féminine :

Équipez vos cabines de toilettes réservées aux femmes d'un réceptacle pour protections périodiques.



PMR

Autonomie et Accessibilité :

Installez des équipements pour faciliter les déplacements des PMR (Personnes à Mobilité Réduite).



PREMIERS SECOURS

Sécurité et santé au travail :

Installez du matériel de premier secours adapté à la nature des risques facilement accessible.



Retrouvez en détail les réglementations P.96-97



Tri sélectif



MANIABLE



PRATIQUE



LE DESIGN AU SERVICE DE NOTRE ENVIRONNEMENT



RÉSISTANT



SÉCURISÉ



INDISPENSABLE



Tri sélectif

Poubelle Intérieure

Cubatri



IDÉAL EN SIMPLE
FLUX OU POUR DES
COMPOSITIONS
EN ÎLOT



Retrouvez notre Service Installation (P.94)



BIEN CHOISIR SA BORNE DE TRI SÉLECTIF CUBATRI

2 teintes de façade : Blanc ou Gris manganèse



VOIR Page 6

75L - 90L
Support sac sur glissière
Façade pleine ou transparente Avec ou sans roulettes



VOIR Page 7

40L - 65L
Bac intérieur
Façade pleine Sans roulettes

BORNE CUBATRI 100% PERSONNALISABLE SUR SIMPLE DEMANDE

- Ouverture calibrée sur mesure
- Changement de couleur
- Rajout de braille
- Adaptation signalétique
- Intégration de langues étrangères
- Ajout de logo ou pictogramme



lot en langues étrangères



Poubelle Intérieure

Cubatri

75L - 90L

Support sac sur glissière

Façade pleine ou transparente Avec ou sans roulettes



PERMET
LA VISUALISATION
DES DÉCHETS.
FONCTIONNEL, MOBILE
ROTATION 360°



NOUVEAUTÉ



CUBATRI

BORNE DE TRI SELECTIF SUPPORT SAC SUR GLISSIÈRE - 75L ET 90L

- Acier poudré anti-UV
- Support sac intégré sur glissière
- Système d'ouverture push/pull grâce à son loqueteau mécanique***
- 4 pieds réglables en plastique pour les sols irréguliers
- Couverture de couleur à ouverture calibrée pour le tri
- Signalétique sur la porte
- **Version "Vigipirate"** : 4 façades transparentes en polycarbonate, résistantes aux chocs
- **Version "roulettes"** : 4 roulettes pivotantes Ø50mm : 2 avec frein + 2 sans frein
- **Version "Papiers confidentiels"** : Système de fermeture avec serrure à clé plate Fente rectangle : 230 x 15 mm sécurisée avec déflecteur

90L Vigipirate
Corps Blanc
avec roulettes

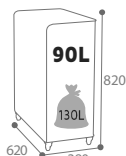
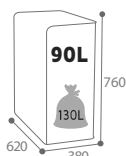

75L
Corps Gris
manganèse

	75L		90L		90L avec roulettes		90L VIGIPIRATE	90L VIGIPIRATE avec roulettes
	sans serrure	avec serrure	sans serrure	avec serrure	sans serrure	avec serrure	sans serrure	sans serrure
Façade GRIS MANGANÈSE								
Papier - Bleu ciel RAL 5015	55781	-	55421	-	54823	-	55587	54803
Plastique - Jaune colza RAL 1021	55782	-	55422	-	54824	-	55588	54804
Métal - Rouge signalisation RAL 3020	55783	-	55419	-	54821	-	55585	54801
Autres déchets - Gris clair RAL 9022	55784	-	55420	-	54822	-	55586	54802
Verre - Vert jaune RAL 6018	55786	-	55423	-	54825	-	55589	54805
Gobelets - Blanc RAL 9016	55788	-	55418	-	54820	-	55584	54800
Cartouches - Marron RAL 8001	55787	-	55417	-	54819	-	55583	54799
Papiers confidentiels - Bleu ciel RAL 5015	-	54835	-	54837	-	54839	-	-
Emballages - Jaune colza RAL 1021	54845	-	54847	-	54849	-	54851	54853
Façade BLANC								
Papier - Bleu ciel RAL 5015	55370	-	55414	-	54816	-	55580	54796
Plastique - Jaune colza RAL 1021	55371	-	55415	-	54817	-	55581	54797
Métal - Rouge signalisation RAL 3020	55372	-	55412	-	54814	-	55578	54794
Autres déchets - Gris clair RAL 9022	55373	-	55413	-	54815	-	55579	54795
Verre - Vert jaune RAL 6018	55374	-	55416	-	54818	-	55582	54798
Gobelets - Blanc RAL 9016	55376	-	55411	-	54813	-	55577	54793
Cartouches - Marron RAL 8001	55375	-	55410	-	54812	-	55576	54792
Papiers confidentiels - Bleu ciel RAL 5015	-	54834	-	54836	-	54838	-	-
Emballages - Jaune colza RAL 1021	54844	-	54846	-	54848	-	54850	54852

NOUVEAUTÉ

NOUVEAUTÉ



Cubatri

40L - 65L

Bac intérieur

Façade pleine Sans roulettes



NOUVEAUTÉ



65L
Corps Gris
manganèse



CUBATRI

**BORNE DE TRI SELECTIF
AVEC BAC INTÉRIEUR - 40L ET 65L**

- Acier poudré anti-UV
 - Système d'ouverture push/pull grâce à son loqueteau mécanique**
 - 4 pieds réglables en plastique pour les sols irréguliers
 - Couvercle de couleur à ouverture calibrée pour le tri
 - Signalétique sur la porte
 - Produit recyclable
 - Bac intérieur 40L : polypropylène noir recyclé
 - Bac intérieur 65L : plastique noir, bac roulant, facile à extraire permettant la prévention des TMS*
 - **Version "Papiers confidentiels"** : Système de fermeture avec serrure à clé plate
- Fente rectangle : 230 x 15 mm sécurisée avec déflecteur

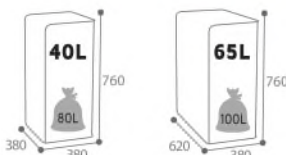

	40L		65L	
	sans serrure	avec serrure	sans serrure	avec serrure

	Façade GRIS MANGANÈSE			
Papier - Bleu ciel RAL 5015	55900	-	56120	-
Plastique - Jaune colza RAL 1021	55901	-	56121	-
Métal - Rouge signalisation RAL 3020	55902	-	56122	-
Autres déchets - Gris clair RAL 902	55903	-	56123	-
Verre - Vert jaune RAL 6018	55904	-	56124	-
Gobelets - Blanc RAL 9016	55897	-	55963	-
Piles - Violet RAL 4008**	55898	-	-	-
Cartouches - Marron RAL 8001	55899	-	55929	-
Papiers confidentiels - Bleu ciel RAL 5015	-	54831	-	54833
Emballages - Jaune colza RAL 1021	54841	-	54843	-
	Façade BLANC			
Papier - Bleu ciel RAL 5015	55850	-	55870	-
Plastique - Jaune colza RAL 1021	55851	-	55871	-
Métal - Rouge signalisation RAL 3020	55852	-	55872	-
Autres déchets - Gris clair RAL 902	55853	-	55873	-
Verre - Vert jaune RAL 6018	55854	-	55874	-
Gobelets - Blanc RAL 9016	55855	-	55875	-
Piles - Violet RAL 4008**	55856	-	-	-
Cartouches - Marron RAL 8001	55857	-	55876	-
Papiers confidentiels - Bleu ciel RAL 5015	-	54830	-	54832
Emballages - Jaune colza RAL 1021	54840	-	54842	-

Sécurité optimisée des documents
Protection du contenu privé des documents confidentiels contre tout accès non autorisé



NOUVEAUTÉ

COMPOSEZ VOUS-MÊME VOS ÎLOTS



ACCESSOIRES

SEAU INTÉRIEUR POUR BORNE 40L

- Acier poudré
 - 2 poignées de préhension
 - Ceinture élastique pour maintien du sac
- Réf. 55887



COLLEC - LOT DE STICKERS

- Permet de visualiser facilement le type de tri
- Résiste aux conditions d'utilisation en extérieur et en intérieur
- Dimensions : 250 x 302 mm



Type de tri / Couleur	Lot de 10	Lot de 50	Lot de 100	Lot de 50 panachés
Papiers confidentiels	50284	-	-	-
Emballages	50285	-	-	-
Piles	50295	-	-	-
Cartouches	50296	-	-	-
Gobelets	50338	-	-	-
Verre	50314	50315	50316	50329
Papier	50317	50318	50319	
Plastique	50320	50321	50322	
Métal	50323	50324	50325	
Autres déchets	50326	50327	50328	-
Jetez vos déchets	50292	-	-	-

*Troubles musculo-squelettiques ** Avec seau plastique - ***Pas de loqueteau mécanique sur version serrure "Papiers confidentiels"



Poubelle Intérieure

Hexatri L'INCONTOURNABLE

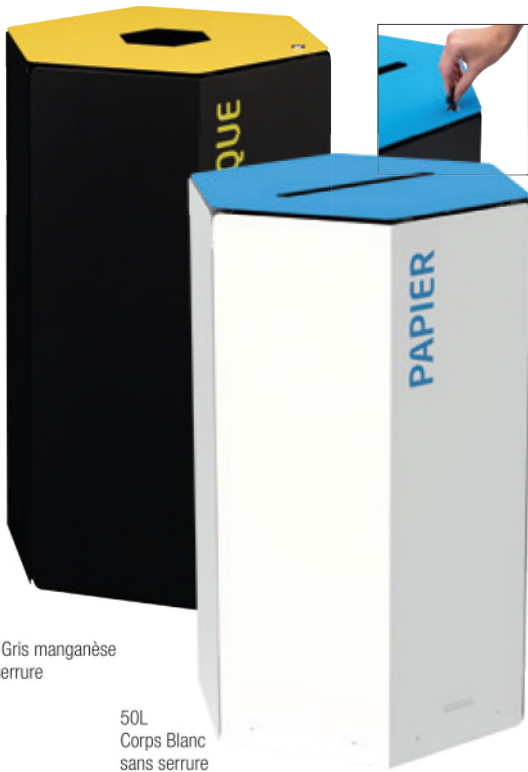

50L
Corps Gris manganèse
avec serrure

50L
Corps Blanc
sans serrure

Antivandalisme : verrouillage
par serrure à clé



Facilité d'évacuation
des déchets



HEXATRI

CORBEILLE DE TRI SELECTIF - 50L

- Acier poudré anti-UV
- Ouverture calibrée pour le tri
- 3 pieds réglables en plastique pour les sols irréguliers
- Seau intérieur en polypropylène avec anse métal
- Installation dans un espace couvert
- Sérigraphie sur le corps

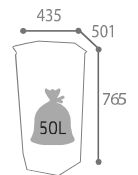
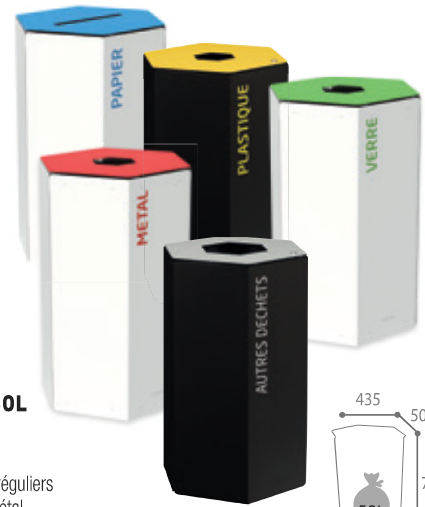

Couleur	CORPS GRIS MANGANÈSE		CORPS BLANC	
	sans serrure	avec serrure	sans serrure	avec serrure
Papier - Bleu ciel RAL 5015	59030	59040	59029	59039
Plastique - Jaune colza RAL 1021	59031	59041	59028	59038
Métal - Rouge signalisation RAL 3020	59032	59042	59027	59037
Autres déchets - Gris clair RAL 9022	59033	59043	59026	59049
Verre - Vert jaune RAL 6018	59034	59044	59025	59055

Calitri

"SIMPLE"
OU "MULTI-FLUX"



Couvercle
amovible



Facilité de mise
en place et de
retrait du sac



CALITRI

POUBELLE DE TRI 20L, 40L ET 60L

- Acier poudré anti-UV
- Ouverture calibrée pour le tri
- Kit étriers intégré pour maintien du sac
- Installation préconisée dans un espace couvert

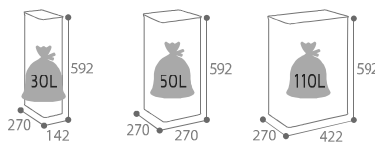

20L

20L, 40L et 60L en îlot



Personnalisation sur devis

- Version murale
- Ouverture calibrée sur mesure
- Changement de couleur
- Rajout de braille
- Adaptation signalétique ou de la langue
- Ajout de logo ou pictogramme

Couleur / Corps gris manganèse	20L	40L	60L
Bleu ciel RAL 5015	56165	56170	56175
Jaune colza RAL 1021	56166	56171	56176
Rouge signalisation RAL 3020	56167	56172	56177
Gris clair RAL 9022	56168	56173	56178
Vert jaune RAL 6018	56169	56174	56179





4 x 120L

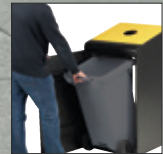

Vidage de la poubelle pratique grâce au conteneur Korok 120L intégré



Antivandalisme : verrouillage par serrure à clé triangulaire

Tripoz



CORPS "GRAND VOLUME"

TRIPOZ

BORNE DE TRI SELECTIF - 120L

- Acier poudré anti-UV
- Antivandalisme : verrouillage par serrure à clé plastique
- Bac intérieur en polyéthylène vierge haute densité **100% recyclable**
- Patins en polypropylène évitant le contact avec le sol
- 2 pieds réglables en plastique pour sols irréguliers
- Identification du type de tri : plaque de couleur avec ouverture calibrée
- Signalétique sur la porte
- Installation préconisée dans un espace couvert



Papier



Plastique



Métal



Verre



Autres déchets

Couleur

- Papier - Bleu ciel RAL 5015
- Plastique - Jaune colza RAL 1021
- Métal - Rouge signalisation RAL 3020*
- Autres déchets - Gris clair RAL 9022*
- Verre - Vert jaune RAL 6018

Référence

- 56078
- 56079
- 56085
- 56086
- 56099

EVOLUTION

EXEMPLES DE COMPOSITION

Îlots de tri possibles côte à côte ou dos à dos (accessoires de jonctions fournis)





Poubelle Intérieure

Trimouv

FONCTIONNEL ET MOBILE



Support sac et ceinture élastique intégrés



Antivandalisme : verrouillage par serrure à clé



4 roulettes dont 2 avec frein



Retrait du seau aisé



TRIMOUV

MEUBLE DE TRI SÉLECTIF MOBILE 2 ET 3 FLUX

- Acier poudré anti-UV
- Ouverture calibrée pour le tri
- Signalétique sur le dessus et sur les 2 façades hautes
- 4 roulettes multidirectionnelles dont 2 avec frein
- 2 poignées latérales pour faciliter le déplacement
- Serrure à clé triangulaire Ø 7mm
- Poignée sur le couvercle pour faciliter l'ouverture
- **Modèle caréné (avec seaux) :**
Extraction des seaux en acier galvanisé avec anse par le dessus
- **Modèle Vigiprate :**
Extraction du sac facilitée grâce à la ceinture élastique

2 x 110L
Caréné

Personnalisation sur devis

- Ouverture calibrée sur mesure
- Changement de couleur
- Rajout de braille
- Adaptation signalétique ou de la langue
- Ajout de logo ou pictogramme

Corps gris manganèse	Caréné		Vigiprate	
	2 x 60L	3 x 60L	2 x 110L	3 x 110L
Plastique / Autres déchets	55450	-	55452	-
Papier /Plastique / Autres déchets	-	55451	-	55453

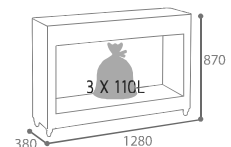
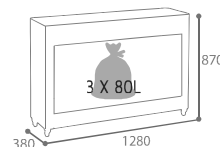
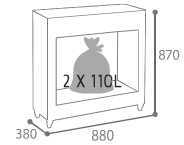
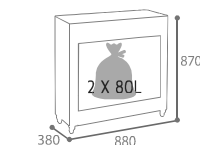

CARÉNÉ

VIGIPRATE



Nomade

NOUVEAUTÉ
SEULE OU EN ÎLOT



NOMADE

POUBELLE DE TRI MOBILE - 110L

- Acier poudré anti-UV
- Ouverture du couvercle aisée : large pédale
- Manipulation facilitée : poignée en façade
- Fermeture silencieuse : frein de chute intégré
- Façade amovible : vidage sans effort, en prévention des TMS*
- 2 roulettes en façade
- **Méthode HACCP**

Couleur	Corps blanc	Corps gris manganèse
■ Autres déchets - Gris clair RAL 9022	57262	57266
■ Papier - Bleu ciel RAL 5015	57263	57267
■ Emballages - Jaune colza RAL 1021	57265	57269

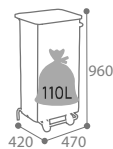

Façade amovible pour retrait du sac et vidage sans effort



*Troubles musculo-squelettiques

Poubelle intérieure



Neotri



NEOTRI

POUBELLE DE TRI 15L, 30L ET 50L

- Acier poudré anti-UV
- Kit étrières intégré pour maintien du sac



Kit étrier intégré



Bleu ciel



Jaune colza



Rouge signalisation



Gris



Vert jaune

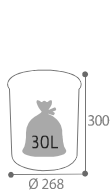

15L

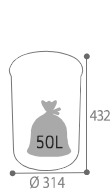

30L

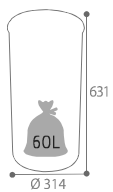

50L

Couleur	15L	30L	50L
Corps gris manganèse			
■ Bleu ciel RAL 5015	52290	52295	52300
■ Jaune colza RAL 1021	52291	52296	52301
■ Rouge signalisation RAL 3020	52292	52297	52302
■ Gris clair RAL 9022	52293	52298	52303
■ Vert jaune RAL 6018	52294	52299	52304



50L

Ouverture grand format pour les corbeilles 30L et 50L Gris clair

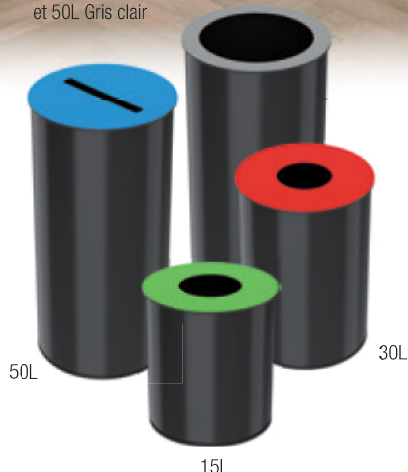

50L

30L

15L

Pileo LUDIQUE

ÉTANCHÉITÉ ÉVITANT LA POSSIBILITÉ DE COULURES DES ACIDES OU SOLUTIONS SALINES



2L Blanc



7L Violet de sécurité

PILEO

COLLECTEUR DE PILES À POSER

- Couvercle à ouverture calibrée en acier poudré
- Corps transparent en polycarbonate résistant aux chocs

Couleur	2L	7L
□ Blanc signalisation RAL 9106	59620	59622
■ Violet de sécurité RAL 4008	59621	59623

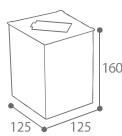

2L

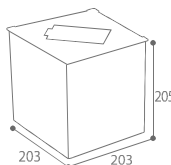

7L



Tribu

IDÉAL POUR LE TRI SÉLECTIF DANS LES BUREAUX



FONCTIONNEL

DISPONIBLE EN 2 TAILLES

2 x 8L

DESIGN SOIGNÉ



TRIBU

CORBEILLE DE TRI SÉLECTIF

- Acier poudré anti-UV
- Seaux polypropylène avec anse de préhension
- Planche de stickers fournie : signalétique sur le dessus et sur la façade à disposer selon le choix du tri

- Réf. **55300** - Blanc signalisation RAL 9016 - 2 x 8L
- Réf. **55301** - Blanc signalisation RAL 9016 - 3 x 8L
- Réf. **55302** - Blanc signalisation RAL 9016 - 2 x 15L
- Réf. **55303** - Blanc signalisation RAL 9016 - 3 x 15L

3 x 15L



Planche de stickers de tri fournie



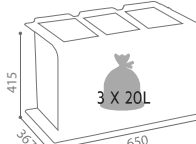
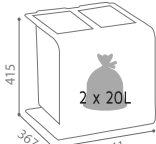
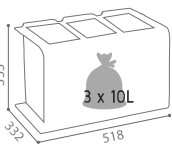
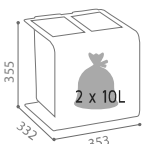

Poubelle intérieure

Movatri Green

GRANDE MOBILITÉ

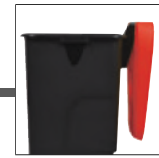

Couvercle rabattable
85L, 110L

COUVERCLE
PLEIN SANS
OUVERTURE

COUVERCLE
CALIBRÉ

MOVATRI GREEN

POUBELLE DE TRI MOBILE 65L, 85L ET 110L

- Polypropylène recyclé
- Roues lisses et poignée de transport ou plein
- Couvercle à ouverture calibrée ou plein
- Couvercle amovible (65L) ou rabattable (85L et 110L)
- Accessoire : planche "autocollants" tri sélectif (Réf : 50297 ou 50313)

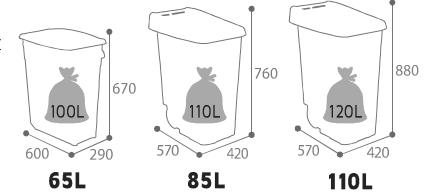

Retrouvez notre planche de stickers Tri Sélectif
Réf. 50297 (P.19)



Couleur couvercle	Avec couvercle calibré			Avec couvercle plein		
	65L	85L	110L	65L	85L	110L
■ Noir	56180	56185	56190	55500	55505	55510
■ Vert	56181	56186	56191	55501	55506	55511
■ Bleu	56182	56187	56192	55502	55507	55512
■ Jaune	56183	56188	56193	55503	55508	55513
■ Rouge	56184	56189	56194	55504	55509	55514

EVOLUTION

ACCESSOIRES

COLLEC LOT DE PLANCHES AUTOCOLLANTES

- Résiste aux conditions d'utilisation en extérieur et intérieur
- Se colle sur tous types de supports
- Permet d'associer le type de déchets à la couleur souhaitée
- Solution pour le tri sélectif

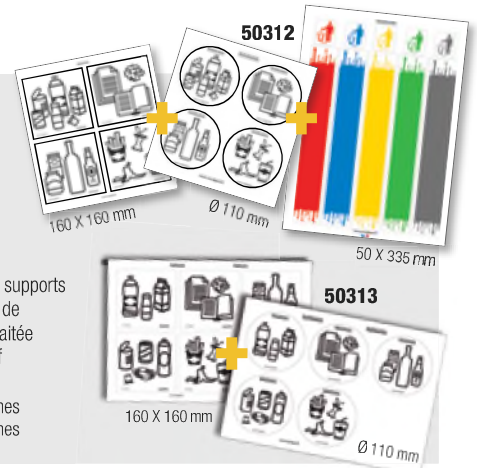

Réf. 50312 - Lot de 3 planches
Réf. 50313 - Lot de 2 planches



CLAP

POUBELLE A COUVERCLE BASCULANT - 50L

- Polypropylène
- Résistant et facile à entretenir
- Option fixation murale Réf. 58875 (P.82)

Couleur	50L
■ Corps noir - Sans couvercle	91165
■ Couvercle noir	91166
■ Couvercle jaune	91167
■ Couvercle bleu	91168

Corp + couvercle bleu

Retrouvez nos
poubelles
CLAP GREEN (P.82)



MODULTRI

CORBEILLE DE TRI SELECTIF - 25L (16L + 2 X 4,5L)

- Corbeille principale noire 16L en polystyrène antichoc **recyclable**
- 2 compartiments (4.5L chacun) bleu et jaune en polypropylène **recyclable**
- Couvercle amovible sur les compartiments avec poignée de préhension
- Possibilité de fixer ses compartiments à l'intérieur ou à l'extérieur de la corbeille
- Permet de trier 3 types de déchets

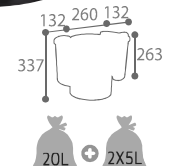

■ Réf. 59762 - Corps noir + 2 compartiments avec couvercles bleu et jaune



Citwin Essentiel

ROBUSTE

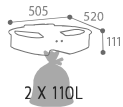

CITWIN ESSENTIEL

SUPPORT SAC SUR PIED OU MURAL - 2 OU 3 FLUX

- Acier poudré anti-UV
- Maintien du sac par ceinture élastique
- Sur pied : fixation au sol en 4 points
- Murale : fixation en 4 points

3 flux sur pied

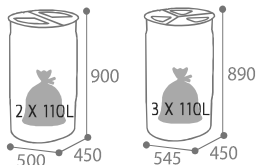

	Corps BLANC	Corps GRIS MANGANÈSE	
Support 2 FLUX	Sur pied 2 x 75L	Sur pied 2 x 75L	Mural 2 x 110L
■ Bleu outremer RAL 5002	59312	58713	58622
■ Jaune colza RAL 1021			
■ Gris ciment RAL 7033	59313	58708	58641
■ Jaune colza RAL 1021			
Support 3 FLUX	Sur pied 3 x 45L		
■ Bleu outremer RAL 5002	59314	58734	-
■ Jaune colza RAL 1021			
■ Gris ciment RAL 7033			



2 flux sur pied + kit 4 roulettes

LOT DE 2 PLANCHES AUTOCOLLANTES TRI SÉLECTIF FOURNI

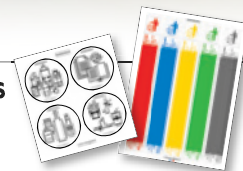

Retrouvez nos modèles extérieurs Premium (P.21)

ACCESSOIRES

CITWIN

KIT 4 ROULETTES

- Composition :**
- 4 roulettes pivotantes Ø 50mm (2 avec frein et 2 sans frein)
 - Facilite le déplacement des support-sacs sur pied CITWIN 2 ET 3 flux.
 - Consommable pour CITWIN 2 ET 3 flux
- Réf. **59001** - Kit 4 roulettes



CITWIN PREMIUM

PLAQUE SIGNALÉTIQUE + PLANCHE DE STICKERS

- Acier traité anticorrosion et poudré anti-UV
 - Livrée avec 1 planche stickers tri
 - Accessoire pour les supports sacs sur pied 2X75L
 - Kit de fixation fourni
- Réf. **58764** - Gris manganèse
□ Réf. **57436** - Blanc signalisation RAL 9016



NOUVEAUTÉ



Alitri

ULTRA MODULABLE

DÉPOSE PLATEAU RÉVERSIBLE

DISPONIBLE EN 2 TAILLES :

- ENFANT
- ADOLESCENT-ADULTE



Bleu ciel 90L
+ kit 4 roulettes

Bleu ciel + habillage 65L



ALITRI

MEUBLE DE TRI SELECTIF POUR RESTAURATION COLLECTIVE - 65L ET 90L

- Acier poudré anti-UV traité anticorrosion
- Dépose plateaux en inox
- Serrure à clé triangulaire
- Système d'ouverture push/pull grâce à son loqueteau mécanique
- Extraction des bacs par l'avant ou par l'arrière
- Joint vide ordures amovible de Ø180 mm à Ø280 mm
- 4 pieds réglables en plastique pour s'adapter au sols irréguliers
- Disponible en taille adolescent-adulte (hauteur 845mm) ou enfant (hauteur 730mm)
- Plaques signalétiques et habillages côtés vendus séparément

- Borne ALITRI 65L : bac intérieur roulant 65L en plastique noir, facilitant son extraction et permettant la prévention des TMS*
- Borne ALITRI 90L : bac intérieur roulant 90L en plastique noir, facilitant son extraction et permettant la prévention des TMS*

Couleur / Corps gris manganèse	65L Enfant	90L Adulte
■ Vert jaune RAL 6018	55770	55790
■ Bleu ciel RAL 5015	55771	55791
■ Jaune colza RAL 1021	55772	55792
■ Rouge signalisation RAL 3020	55773	55793
■ Gris clair RAL 9022	55774	55794

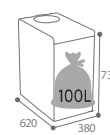

65L

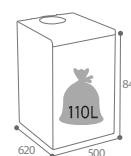

90L



KIT PRÊT À L'EMPLOI

ALITRI
KIT DE 3 MEUBLES DE TRI SELECTIF

Composition :
- 3 meubles (vert, rouge, gris)
+ 2 habillages côtés
+ 3 plaques signalétiques (aliments compostables, aliments non-compostables et emballages)

Couleur / Corps gris manganèse	3 x 65L	3 x 90L
	Enfant	Adulte
	55680	55681

Composez votre meuble de tri sélectif ALITRI

PLAQUE SIGNALÉTIQUE

- Acier poudré anti-UV traité anticorrosion
- Signalétique sérigraphiée
- Plaque signalétique amovible avec identification du tri grâce aux pictogrammes et textes
- Permet d'associer le type de déchets à la couleur souhaitée
- Possibilité de fixer la plaque grâce à 2 molettes fournies

■ Réf. 55740 - Gris manganèse - Pain
■ Réf. 55741 - Gris manganèse - Aliments compostables
■ Réf. 55742 - Gris manganèse - Aliments non compostables
■ Réf. 55743 - Gris manganèse - Emballages

ACCESSOIRES

FACILITE LE DÉPLACEMENT DU MEUBLE SIMPLE OU MULTI-FLUX

ALITRI
KIT ROULETTES

Composition :
- 4 roulettes pivotantes Ø 50 mm (2 avec frein et 2 sans frein) pour 1 borne
- 2 roulettes pivotantes Ø 50 mm (sans frein) pour 1 borne supplémentaire

■ Réf. 59002 - Kit 4 roulettes (pour borne simple) 59002
■ Réf. 59003 - Kit 2 roulettes supplémentaires (pour chaque borne suivante) 59003

LOT DE 2 HABILLAGES CÔTÉS

- Acier poudré anti-UV traité anticorrosion
- Permet de fermer chaque côté du meuble de tri
- Dimensions :
65L : 617 x 1 x 720 mm
90L : 617 x 1 x 838 mm

Couleur	65L	90L
■ Gris manganèse	55765	55764

*Troubles musculo-squelettiques



Poubelle alimentaire

Boogy FONCTIONNEL



Blanc/Vert

3 TEINTES DE CORPS
AU CHOIX



Corps couleur

Corps gris

Corps blanc

BOOGY

POUBELLE MOBILE A PEDALE - 90L

- Polyéthylène
- Tringlerie inox AISI 304 (18/10)
- Large pédale et poignée intégrée en façade
- Poignée de transport
- Planche de stickers (Réf. 50297) en option
- **Méthode HACCP**

**TRINGLERIE
EN INOX
RÉSISTANTE À
LA CORROSION**



Maintien du sac
par tension :
évacuation aisée

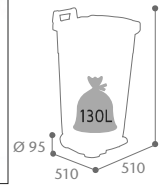

Couvercle couleur	Corps blanc	Corps gris	Corps couleur
<input type="checkbox"/> Blanc	<input type="checkbox"/> 56700	-	-
<input checked="" type="checkbox"/> Jaune	<input type="checkbox"/> 56701	<input checked="" type="checkbox"/> 56356	<input checked="" type="checkbox"/> 56360
<input checked="" type="checkbox"/> Bleu	<input type="checkbox"/> 56702	<input checked="" type="checkbox"/> 56357	<input checked="" type="checkbox"/> 56362
<input checked="" type="checkbox"/> Vert	<input type="checkbox"/> 56703	<input checked="" type="checkbox"/> 56358	<input checked="" type="checkbox"/> 56361
<input checked="" type="checkbox"/> Rouge	<input type="checkbox"/> 56705	<input checked="" type="checkbox"/> 56359	<input checked="" type="checkbox"/> 56363
<input checked="" type="checkbox"/> Gris	-	<input checked="" type="checkbox"/> 56364	-

Utilo PRATIQUE À UN PRIX TRÈS COMPÉTITIF

UTILO

POUBELLE A PEDALE 30L, 50L, 80L ET 100L

- Polypropylène
- Large pédale en façade
- Tringlerie plastique
- Résistant et facile à entretenir
- Planche de stickers (Réf. 50297) en option
- **Méthode HACCP**



30L

50L

80L

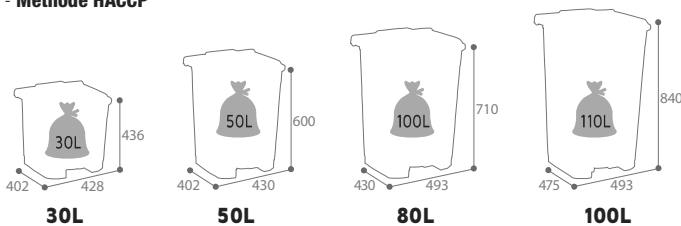

Corps blanc Couvercle couleur	30L	50L	80L	100L
<input type="checkbox"/> Blanc	54020	54040	54060	54080
<input checked="" type="checkbox"/> Blanc / Bleu	54021	54041	54061	54081
<input checked="" type="checkbox"/> Blanc / Vert	54022	54042	54062	54082
<input checked="" type="checkbox"/> Blanc / Rouge	54023	54043	54063	54083
<input checked="" type="checkbox"/> Blanc / Jaune	54024	54044	54064	54084



100L

Blanc/Bleu + sticker



Poignée de préhension



Large pédale

Retrouvez notre planche
de stickers *Tri Sélectif*
Réf. 50297 (P.19)





Mobily



Couvercle rabattable

DISPONIBLE
EN 3 LITRAGES



MOBILY

POUBELLE MOBILE A PEDALE 60L, 80L ET 120L

- Polyéthylène haute densité (PEHD)
- Large pédale en façade
- Roues lisses
- Poignée de transport
- Planche de stickers (Réf. 50297) en option
- **Méthode HACCP**

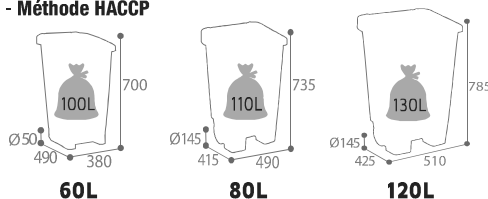

Corps blanc Couvercle couleur	60L	80L	120L
□ Blanc/Blanc	59837	59185	59200
■ Blanc/Jaune	59877	59188	59203
■ Blanc/Bleu	59876	59187	59202
■ Blanc/Vert	59875	59186	59201
■ Blanc/Rouge	59878	59189	59204



Blanc/Rouge + sticker

ACCESSOIRES



COLLEC PLANCHE DE 5 STICKERS TRI SELECTIF

- Résiste aux conditions d'utilisation en extérieur et en intérieur
- Adhésif vinylique, se colle sur tous types de supports
- Permet de visualiser facilement le type de tri
- Dimensions 1 languette : 100 x 250 mm
- Réf. 50297 - Lot de 5 stickers



Corps gris Couvercle couleur	60L
■ Gris/Gris	59229
■ Gris/Jaune	59231
■ Gris/Bleu	59230
■ Gris/Vert	59232
■ Gris/Rouge	59234



NOUVEAUTÉ MOBILY GREEN

POUBELLE MOBILE A PEDALE 60L

- **Polyéthylène haute densité recyclé**
- Large pédale en façade
- Roues lisses
- Poignée de transport
- Planche de stickers (Réf. 50297) en option
- **Méthode HACCP**

Organik green COMPOST SANS ODEUR



NOUVEAUTÉ ORGANIK GREEN

POUBELLE COMPOST 10L

- **Polypropylène recyclé**
- Poignée de transport et trous d'aération
- Idéal pour stocker les épluchures et déchets verts avant de les déposer dans un composteur
- Livré avec 1 filtre à charbon (Réf : 59238)

■ Réf. 59237 - Marron

ÉVITE DES ALLÉES
ET VENUES
À CHAQUE
PRÉPARATION



Filtre à charbon actif intégré



CONSOMMABLES



LOT DE 6 FILTRES A CHARBON

- Facile à nettoyer
- Bonne absorption et filtration : retient les odeurs
- Changer tous les 2 mois pour un bon contrôle des odeurs

■ Réf. 59238 - Noir



Poubelle alimentaire

Collecroule TOP DES VENTES



COLLECROULE

SUPPORT SAC MOBILE A PÉDALE - 50L ET 110L

- Acier poudré anti-UV ou Inox
- Large pédale
- Maintien du sac par ceinture élastique
- Méthode HACCP

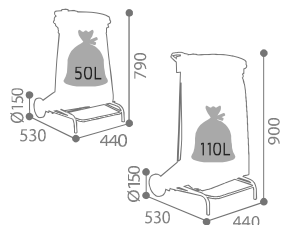

Poignée de transport pour une meilleure maniabilité



Gris 50L

Couleur	50L
■ Gris RAL 9022*	57371
Couleur	110L
■ Gris RAL 9022*	57330
□ Blanc signalisation RAL 9016	57370
■ Inox	56501
■ Gris RAL 9022/Bleu outremer RAL 5002*	57331
■ Gris RAL 9022/Vert mousse RAL 6005*	57333
■ Gris RAL 9022/Jaune colza RAL 1021*	57334
■ Gris RAL 9022/Rouge signalisation RAL 3020*	57335

EVOLUTION

Roues lisses



Pratik HAUTE RÉSISTANCE



PRATIK

COLLECTEUR ALIMENTAIRE 100L

- **Modèle blanc** : polyéthylène haute densité (-50° à 80/120°C)
- **Modèles de couleurs** : polypropylène (-10° à 120/140°C)
- **Adapté au contact alimentaire**

Couleur	Corps	Couvercle
□ Blanc	56285	56290
■ Jaune	56286	56291
■ Rouge	56287	56292
■ Bleu	56288	56293
■ Vert	56289	56294

COMPOSEZ VOTRE COLLECTEUR PRATIK

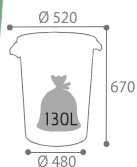
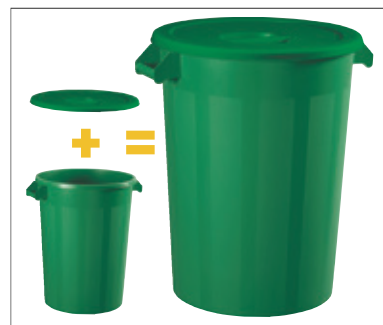

ACCESSOIRES

SOCLE A ROULETTES

- Compatible avec les poubelles PRATIK 100L
- 5 roues
- Frein intégré
- Réf. 57633 - Noir

Meilleur maintien du collecteur sur le socle

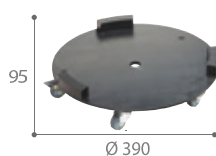

LÉGISLATION



CONTACT ALIMENTAIRE

Le cadre législatif de l'aptitude au contact alimentaire a été défini par la **directive européenne 82/711/CE** du 18 octobre 1982, ainsi que par l'article **3 du règlement européen 1935/2004**. Il garantit que **l'objet et les matériaux qui le composent ne présentent pas de risques de toxicité lorsqu'ils sont en contact avec des aliments ou des boissons**. Les bonnes pratiques d'hygiène veulent que ce type d'article soit inerte vis-à-vis des aliments, en évitant toute migration de produits et en n'ayant pas d'effet catalytique susceptible de modifier le goût ou la qualité de l'aliment.

*Evolution couleur



Citwin LE TRI SÉLECTIF EN TOUTE SIMPLICITÉ



CITWIN PREMIUM

SUPPORT SAC SUR PIED OU MURAL - 2 OU 3 FLUX

- Acier traité anticorrosion poudré anti-UV
- Maintien du sac par ceinture élastique
- Installation préconisée dans un espace couvert
- Modèle avec cendrier 3L amovible
- Sur pied : fixation au sol en 4 points
- Murale : fixation en 4 points



2 flux sur pied + cendrier 3L

Corps GRIS MANGANÈSE			
Support 2 FLUX	Sur pied 2 x 75L	Sur pied 2 x 75L + cendrier 3L	Mural 2 x 110L
■ Bleu outremer RAL 5002	58799	58559	58634
■ Jaune colza RAL 1021			
■ Gris ciment RAL 7033	58797	58558	58636
■ Jaune colza RAL 1021			
Support 3 FLUX	Sur pied 3 x 45L		
■ Bleu outremer RAL 5002			
■ Jaune colza RAL 1021	58826		
■ Gris ciment RAL 7033			

2 flux sur pied 58799 + plaque signalétique 58764

LOT DE 2 PLANCHES AUTOCOLLANTES TRI SÉLECTIF FOURNI

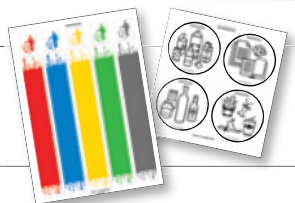

Retrouvez nos modèles intérieurs Essentiel blanc et gris manganèse (P.15)



ACCESSOIRES

CITWIN

KIT 4 ROULETTES

- Composition :**
- 4 roulettes pivotantes Ø 50mm (2 avec frein et 2 sans frein)
 - Facilite le déplacement des support-sacs sur pied CITWIN 2 ET 3 flux.
 - Consommable pour CITWIN 2 ET 3 flux
- Réf. **59001** - Kit 4 roulettes



CITWIN PREMIUM

PLAQUE SIGNALÉTIQUE + PLANCHE DE STICKERS

- Acier traité anticorrosion et poudré anti-UV
 - Livrée avec 1 planche stickers tri
 - Accessoire pour les supports sacs sur pied 2X75L
 - Kit de fixation fourni
- Réf. **58764** - Gris manganèse
□ Réf. **57436** - Blanc signalisation RAL 9016



NOUVEAUTÉ



Supports sacs **ECOLLECTO - COLLECTMUR - COLLECTRAP**

SUPPORT SAC MURAL AVEC OU SANS COUVERCLE - 110L

- Modèle ESSENTIEL : acier poudré anti-UV
- Modèle EXTREME : acier galvanisé à chaud, traité primaire anticorrosion et poudré anti-UV**
- Maintien du sac par ceinture élastique
- Fixation murale : 1 plaque de fixation en option pour faciliter l'installation Cf. P.25
- Fixation sur poteau : bride de fixation fournie (poteau en option Cf. P.24)
- Modèle COLLECTRAP : trappe en inox AISI 304 (18/10) et serrure à clé triangulaire



PRATIQUE, SIMPLE
ET DURABLE !

VERSION EXTREME
ET GALVANISÉ À CHAUD



Support sac	ECOLLECTO Sans couvercle		COLLECTMUR Avec couvercle		COLLECTRAP Avec trappe
	ESSENTIEL	EXTREME	ESSENTIEL	EXTREME	ESSENTIEL
Couleur					
■ Bleu outremer RAL 5002	57075	57829	57957	57805	57517
■ Gris manganèse	57097	57831	58216	57806	57519
■ Vert mousse RAL 6005	57115	57830	57953	57804	57518
■ Jaune colza RAL 1021	58207	57828	57952	57803	57514
■ Vert olive RAL 6003	58208	57832	58223	57807	57520
■ Galvanisé à chaud	-	57118	-	57798	-
■ Rouge signalisation RAL 3020	57095	57826	58202	57816	57522

Retrouvez l'ensemble de nos accessoires pour supports sacs (P.24 et 25)

CONSOMMABLES

BAGY GREEN

SACS POUBELLES - TRANSPARENTS

- Sacs en polyéthylène Basse Densité NF. Avec lien polyéthylène
- **100% recyclé, 100% recyclable** (la combustion des sacs n'entraîne aucune vapeur nocive ou corrosive, uniquement de la vapeur d'eau et du gaz carbonique)

Réf.	Litrage	Contenants correspondants	Dimensions en mm (Longueur x Largeur x Hauteur)	Epaisseur	Nombre de sacs / Lot	Condit. du Lot
99105	110L	70 à 110L	360 x 320 x 1100	36µ	100 sacs	10 rouleaux de 10 sacs



* Sous réserve de respect des conditions de pose et d'entretien. ** Produit pouvant présenter un état de surface irrégulier inhérent au traitement.



Exemples de compositions

1 FLUX



2 FLUX



3 FLUX

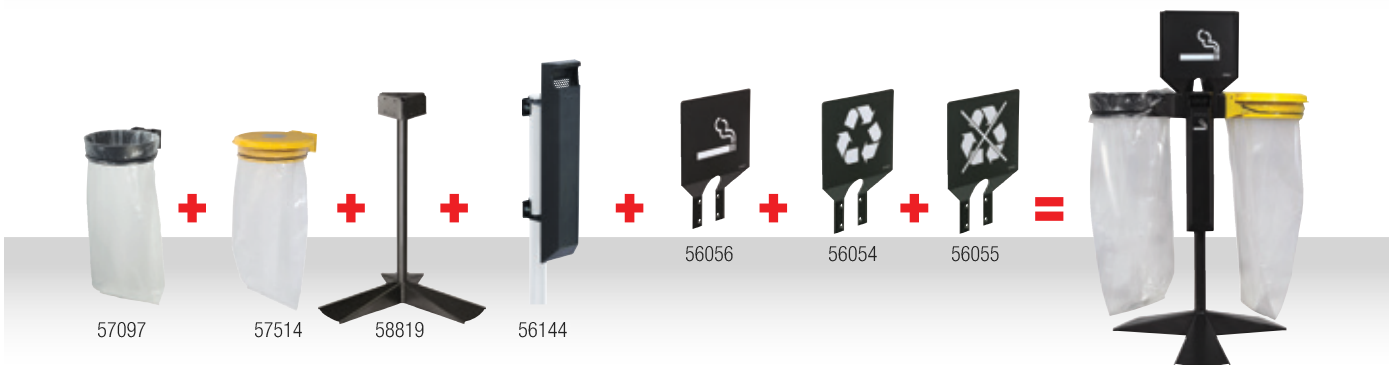
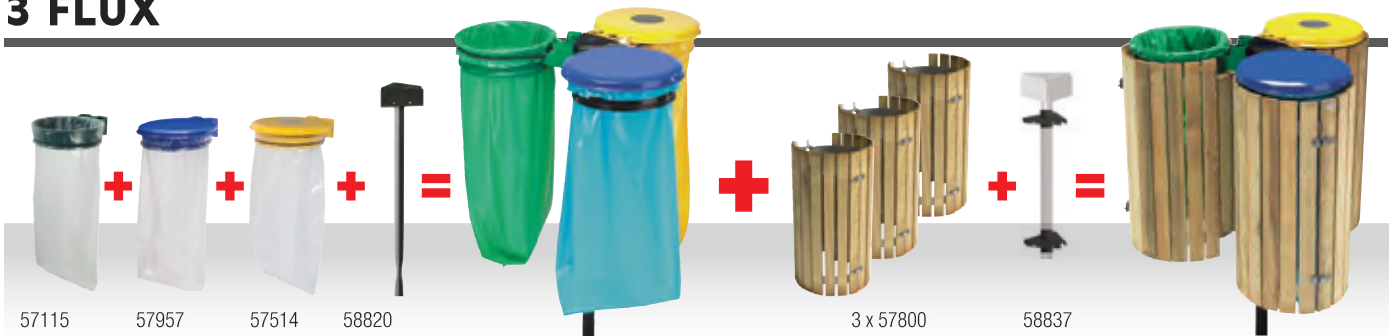



Collec Poteaux 1 FLUX

- Acier traité primaire anticorrosion
- Acier poudré anti-UV



POTEAU SUR SOCLE À POSER OU À FIXER

■ Réf. 56831 - Gris manganèse

ACCESSOIRES



FIXATION UNIVERSELLE

- Permet de fixer un Ecolecto, Collecmur ou Collectrap sur un poteau rond Ø supérieur à 50 mm grâce à un feuillard en acier galvanisé (longueur feuillard : 800 mm)
- Facilité de montage
- Peut s'adapter sur les poteaux existants
- Poteau non fourni

■ Réf. 58011 - Gris manganèse

1-2 FLUX

- Acier traité primaire anticorrosion et poudré anti-UV ou acier galvanisé à chaud

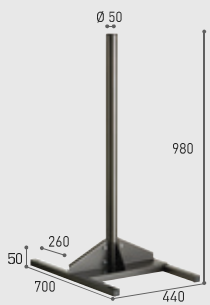

POTEAU CENTRÉ SUR SOCLE À POSER

■ Réf. 58028
Gris manganèse



POTEAU ROND À SCELLER

■ Réf. 57841
Gris manganèse
■ Réf. 59465
Acier galvanisé à chaud*

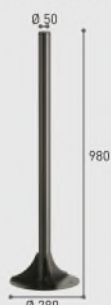

POTEAU CENTRÉ SUR PLATINE À FIXER

■ Réf. 56873
Gris manganèse

3 FLUX

- Acier traité primaire anticorrosion
- Acier poudré anti-UV

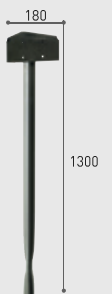

POTEAU SUPPORT 3 FLUX À SCELLER

■ Réf. 58820
Gris manganèse

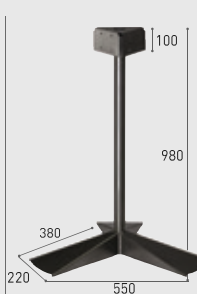

POTEAU SUPPORT 3 FLUX À POSER

■ Réf. 58819
Gris manganèse

ACCESSOIRES

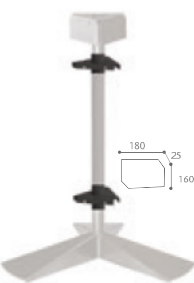

KIT DE 2 BRIDES POUR POTEAUX 3 FLUX

■ Réf. 58837
Gris manganèse

4 FLUX

- Acier poudré anti-UV et traité anticorrosion
- Permet de fixer 4 supports sacs

■ Réf. 57538 - Gris manganèse



EVOLUTION

Collec Entourages

Conformité à la loi d'accessibilité "personnes à mobilité réduite" (Cf. P.97).

COLLEC ENTOURAGE FILAIRE

- Acier traité primaire anticorrosion et poudré anti-UV
- S'adapte sur les Collecmur, Ecolecto et Collectrap (installation possible sur des produits déjà existants)

■ Réf. 57801 - Gris métal RAL 9006



Retrait du sac par l'ouverture sur le côté



COLLEC ENTOURAGE GRILLE

- Acier traité primaire anticorrosion et poudré anti-UV ou acier galvanisé à chaud
- S'adapte sur Collecmur, Ecolecto et Collectrap
- Fixation murale : 2 Plaques en option pour faciliter l'installation (Cf. P.25)
- Fixation sur poteau : brides de fixation fournies

■ Réf. 57852 - Gris manganèse
■ Réf. 57985 - Vert mousse RAL 6005
■ Réf. 57970 - Acier galvanisé à chaud*

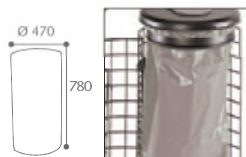

Pratique : vidage en façade

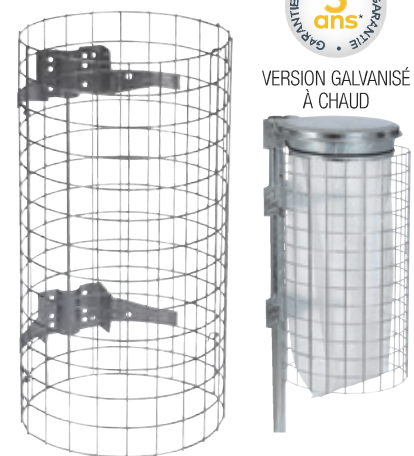

VERSION GALVANISÉ À CHAUD

COLLEC ENTOURAGE BOIS ET ETIK

- Lattes BOIS : traitées «autoclave» certifiées "Classe 4"
- Lattes ETIK : à base de briques alimentaires recyclées
- Ceinture porte-lattes et fermeture par sauterelles en inox AISI 304 (18/10)
- Fixation murale : 2 Plaques en option pour faciliter l'installation (Cf. P.25)
- Fixation sur poteau : brides de fixation fournies

Réf. 57800 - Bois résineux
Réf. 57792 - Lattes à base de briques alimentaires



Pratique : vidage en façade



Collec Accessoires

Les accessoires COLLEC et DETEKT facilitent l'identification du type de déchets à collecter et répondent aux législations en vigueur.

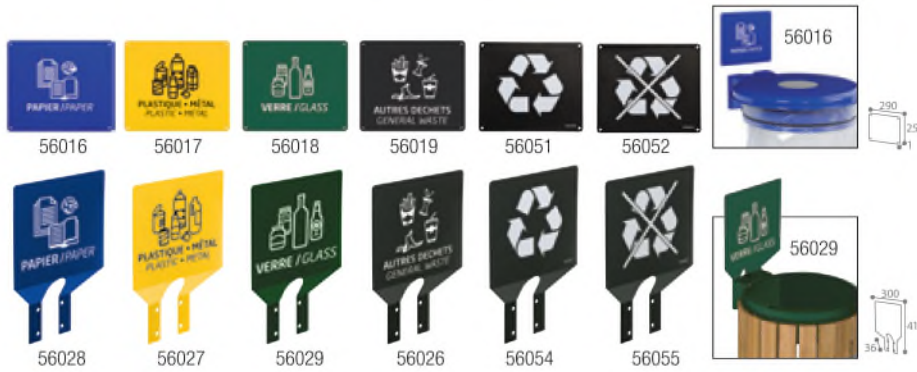

COLLEC

PLAQUE SIGNALÉTIQUE DE TRI

- Acier traité anticorrosion
- Acier poudré anti-UV
- Signalétique sérigraphiée
- Permet d'identifier l'espace de tri

Couleur	Murale	Pour poteau
■ Bleu outremer RAL 5002 - Papier	56016	56028
■ Jaune colza RAL 1021 - Plastique/Métal	56017	56027
■ Vert mousse RAL 6005 - Verre	56018	56029
■ Gris manganèse - Autres déchets (Divers)	56019	56026
■ Gris manganèse - Recyclable	56051	56054
■ Gris manganèse - Non recyclable	56052	56055



COLLEC TOTEM POINT COLLECTE

- Acier traité anticorrosion
 - Acier poudré anti-UV
 - Signalétique sérigraphiée recto/verso
 - Accessoire pour les poteaux Ø50 mm (1-2-3 flux)
- Réf. 56785 - Gris manganèse

Retrouvez nos supports sacs (P.22)



COLLEC GRILLE ECRASE-MEGOTS

- Inox AISI 304 (18/10)
 - Fixation sur un poteau de support sac
- Réf. 57168 - Inox



COLLEC KIT DE FIXATION SUPPORT 4 FLUX

- Acier poudré anti-UV et traité anticorrosion
 - Permet de fixer 4 supports sacs
- Réf. 57538 - Gris manganèse

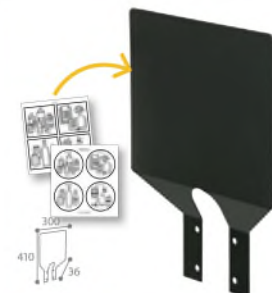

COLLEC PLAQUE SIGNALÉTIQUE NEUTRE SUR POTEAU

- Acier traité anticorrosion
 - Acier poudré anti-UV
 - Accessoire pour les supports sac Ecolecto, Collecmur, Collectrap et Tubo
 - Lot de 2 plaques autocollantes tri sélectif fourni
- Réf. 58486 - Gris manganèse

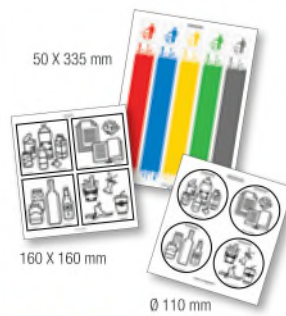

COLLEC LOT DE 3 PLANCHES AUTOCOLLANTES TRI SELECTIF

- Résiste aux conditions d'utilisation en extérieur et en intérieur
 - Se colle sur tous types de supports
 - Solution pour le tri sélectif : permet d'associer le type de déchets à la couleur souhaitée.
- Réf. 50312 - Lot de 3 plaques autocollantes



COLLEC PLAQUE SIGNALÉTIQUE DE TRI - MÉGOTS

- Acier traité anticorrosion
 - Acier poudré anti-UV
- Réf. 56053 - Verson murale - Gris manganèse
 ■ Réf. 56056 - Verson pour poteau - Gris manganèse

Retrouvez nos cendriers ARKEA pour poteau (P.52)

PERMET DE FIXER PLUS FACILEMENT LES SUPPORTS SACS SUR LE MUR

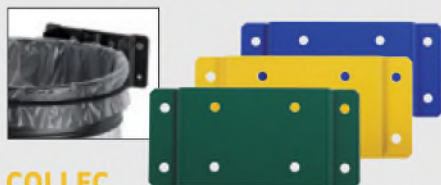

COLLEC PLAQUE DE FIXATION MURALE

- Acier traité anticorrosion
- Acier poudré anti-UV
- Accessoire pour les supports sacs : Ecolecto, Collecmur, Collectrap, Tubo, Collecgrille et Collecbois

- Réf. 57024 - Gris manganèse
- Réf. 57025 - Jaune colza RAL 1021
- Réf. 57026 - Vert mousse RAL 6005
- Réf. 57027 - Bleu outremer RAL 5002
- Réf. 57028 - Vert olive RAL 6003
- Réf. 57029 - Acier galvanisé à chaud*

DETEKT KIT ADAPTEUR POUR SUPPORT SAC

- Modèles ESSENTIEL : acier poudré anti-UV
- Fixation murale ou sur poteau (bride de fixation sur poteau fournie)

Coloris	Kit
■ Jaune colza	58306
■ Bleu outremer	58307
■ Vert mousse	58308
■ Gris manganèse	58309
■ Vert olive	58311
■ Galvanisé à froid	58318



CONFORMITÉ À LA LOI D'ACCESSIBILITÉ "PERSONNES À MOBILITÉ RÉDUITE" (CF. P.97).



*Sous réserve de respect des conditions de pose et d'entretien.



Poubelle extérieure



Arkea



Etriers facilitant la mise en place et retrait du sac

ARKEA

CORBEILLE SUR PIED : METAL OU ETIK 2 X 60L

- Acier traité anticorrosion
- Acier poudré anti-UV
- Version ETIK : façade résistante avec lattes issues de briques alimentaires, 100% recyclées, 100% recyclables (sans entretien)
- 2 plaques fixées sur les façades pour identification du tri
- Ouverture aisée par basculement de la façade vers l'avant
- Fixation en 4 points au sol
- Ouverture réduite pour limiter l'introduction d'objets volumineux
- Système de verrouillage du cendrier discret sans clé
- Livré avec autocollants à disposer sur les façades (textes français/anglais)

Cendrier 3L
1800 mégots



Arkéa Métal avec cendrier



Arkéa ETIK sans cendrier

Corbeille sur pied	ARKEA MÉTAL		ARKEA ETIK	
	2 x 60L	2 x 60L + cendrier 3L	2 x 60L	2 x 60L + cendrier 3L
■ Gris ciment RAL 7033	56374	56377	59285	59315
■ Jaune colza RAL 1021				
■ Gris ciment RAL 7033	56375	56378	59286	59316
■ Bleu outremer RAL 5002				
■ Bleu outremer RAL 5002	56376	56379	59287	59317
■ Jaune colza RAL 1021				

Retrouvez nos corbeilles ARKEA bois (P.45)



Kolotri

KOLOTRI

CORBEILLE DE TRI A POSER OU A FIXER - 80L

- Corbeille en aluminium et poudré anti-UV résistante aux conditions climatiques extrêmes
- Corps gris manganèse
- Couvercle avec débattement angulaire de 90° et butée intégrée
- Couvercle de couleur à ouverture calibrée afin de s'adapter aux différents types de tri
- Signalétique sur le corps pour une meilleure identification du tri
- Facilité de mise en place et de retrait du sac grâce au système d'étriers en inox
- 4 patins en polypropylène évitant le contact au sol
- Fixation au sol possible en 4 points

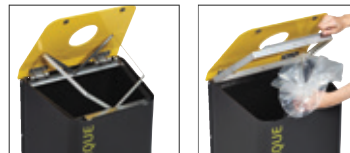

Etriers facilitant la mise en place et retrait du sac

Couleur / Corps gris manganèse	80L
■ Papier - Bleu ciel RAL 5015	58500
■ Plastique - Jaune colza RAL 1021	58501
■ Verre - Vert jaune RAL 6018	58502
■ Métal - Rouge signalisation RAL 3020	58503
■ Autres déchets - Gris clair RAL 9022	58504
■ Cartouches - Marron RAL 8001	58505
■ Piles - Violet RAL 4008	58506
□ Gobelets - Blanc RAL 9016	58507



CORBEILLE KOLITRI 100% PERSONNALISABLE SUR SIMPLE DEMANDE

- Ouverture calibrée sur mesure
- Changement de couleur
- Rajout de braille
- Adaptation signalétique
- Intégration de langues étrangères
- Ajout de logo ou pictogramme



lot en langues étrangères



*Sous réserve de respect des conditions de pose et d'entretien.



Artri

DESIGN ET ROBUSTESSE



ARTRI en îlot

Cendrier 1,5L
900 mégots



NOUVEAUTÉ

ARTRI

CORBILLE A POSER OU A FIXER - 110L

- Porte indégondable : charnières en aluminium rivetées
- Verrouillage par serrure à clé triangulaire de 8mm
- Maintien du sac par ceinture élastique
- Fixation au sol possible en 3 points
- Version avec cendrier : grille écrase mégots intégrée dans le chapeau

ARTRI

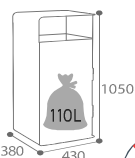

ARTRI

- Acier traité anti-UV et traité anticorrosion
- 1 porte et 1 façade ajourées avec plaques transparentes en polycarbonate
- Sérigraphie sur la porte, la façade et sur le chapeau
- Plaque anti-nuisibles fournie

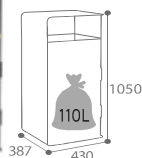

ARTRI ALU

- Acier poudré anti UV traité anticorrosion
- 1 porte et 1 façade avec lattes en aluminium poudré
- Sérigraphie sur le chapeau

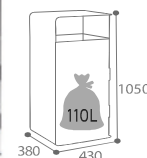

ARTRI EXTREME**

- Acier galvanisé à chaud poudré
- 1 porte et 1 façade avec lattes en aluminium poudré
- Sérigraphie sur le chapeau

ARTRI ALU + cendrier



Plaque de fond anti-nuisibles fournie à installer au fond de la corbeille pour version ARTRI

Couleur / Corps gris manganèse

- Papier - Bleu ciel RAL 5015
- Tri emballages - Jaune colza RAL 1021
- Tri déchets - Gris ciment RAL 7033
- Tri déchets + cendrier - Gris ciment RAL 7033

	ARTRI	ARTRI ALU	ARTRI EXTREME
■ Papier - Bleu ciel RAL 5015	54928	54920	54924
■ Tri emballages - Jaune colza RAL 1021	54929	54921	54925
■ Tri déchets - Gris ciment RAL 7033	54930	54922	54926
■ Tri déchets + cendrier - Gris ciment RAL 7033	54931	54923	54927

*Sous réserve de respect des conditions de pose et d'entretien. **Produit pouvant présenter un état de surface irrégulier inhérent au traitement.



Tri sélectif Poubelle extérieure



Cybel

ESTHÉTISME

ROBUSTESSE ET
EXCELLENTE TENUE
À LA CORROSION

Cendrier 1,5L

900 mégots



Grille écrase-mégots intégrée dans le chapeau



Effet corten + stickers



CYBEL NOUVEAUTÉ

**CORBEILLE A POSER OU A FIXER - 2X60L
AVEC CENDRIER 1,5L**

- Acier poudré anti-UV traité anticorrosion
- 4 façades ajourées avec plaques transparentes en polycarbonate
- 1 Porte en façade
- Charnières en aluminium rivetées : porte indégondable
- Verrouillage discret sans clé par cliquet (accès par le trou de la porte)
- Grille écrase-mégots en inox brossé AISI 304 (18/10)
- Fixation au sol possible en 3 points
- Plaque anti-nuisibles fournie à installer au fond de la corbeille
- Plaque signalétique de tri en option à coller (réf. 50281)

Couleur	2 x 60L
■ Anthracite mat RAL 7016	59352
■ Effet corten	59353



Plaque anti-nuisibles



Anthracite mat



Effet corten

Déverrouillage par simple pression

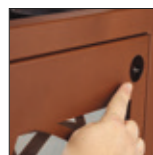

Maintien du sac par étriers

ACCESSOIRES

COLLEC PLANCHE STICKERS

- Adhésif vinyle brillant
- Information : RECYCLABLE - NON RECYCLABLE

Réf. 50281 - Lot de 4 stickers



Retrouvez nos corbeilles CYBEL 1 flux (P.30)

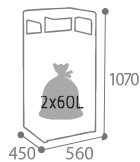



Extérieur



ANTICORROSION



UTILE

LA RÉSISTANCE AU SERVICE DE NOTRE ENVIRONNEMENT



VIGIPIRATE

ROBUSTE



ESTHÉTIQUE



Exterieur

Poubelle urbaine



Cybel

HAUTE RÉSISTANCE
ANTIVANDALISME



Anthracite mat
sans cendrier



Effet corten
anti-nuisibles
avec cendrier

Cendrier 1,5L
900 mégots

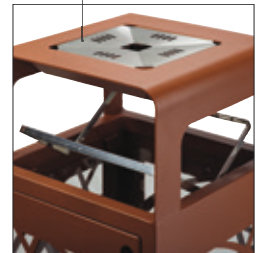

Maintien du sac par étriers

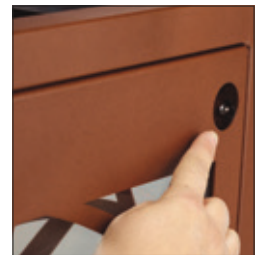

Déverrouillage par simple pression



CYBEL NOUVEAU DESIGN

CORBEILLE A POSER OU A FIXER - 110L

- Acier poudré anti-UV traité anticorrosion
- **Structure monobloc + porte en façade**
- Charnières en aluminium rivetées : porte indégondable
- Double étriers facilitant le retrait du sac
- **Verrouillage de la poubelle sans clé par cliquet**
(accès par le trou de la porte)
- Fixation au sol en 3 points ou à poser
- **Modèle avec cendrier** : grille écrase-mégots en inox brossé AISI 304 (18/10)
- **Modèle anti-nuisibles** : 4 façades transparentes en polycarbonate résistantes aux chocs et évitant l'extraction du sac
- Plaque anti-nuisibles fournie à installer au fond de la corbeille

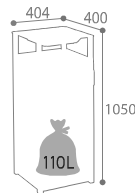

Couleur	Standard		Anti-nuisibles	
	Sans cendrier	Avec cendrier	Sans cendrier	Avec cendrier
■ Anthracite mat RAL 7016	59300	59305	59320	59330
■ Effet corten	59299	59310	59325	59335

EVOLUTION



CONFIEZ-NOUS
VOS PROJETS
SUR-MESURE
(VOIR P.93)



Retrouvez les corbeilles CYBEL 2 flux,
Effet Corten et Anthracite (P.28)

LM SECURITE

27 impasse des Golières 74650 CHAVANOD Tel / fax : 0450 274 633 Mobile : 0668 549 628
Siret 43407493600023 APE4669C TVA FR1443407493600023 www.lmsecurite.fr lmsecurite@yahoo.fr





Bella

DESIGN CONTEMPORAIN

Cendrier 3L
1800 mégots



BELLA

CORBEILLE A POSER OU A FIXER - 110L

- Acier poudré anti UV traité anticorrosion
- Structure monobloc + porte en façade
- Charnières en aluminium rivetées : porte indégondable
- Double étriers facilitant le retrait du sac
- **Verrouillage de la poubelle sans clé par cliquet** (accès par le trou de la porte)
- Fixation au sol en 3 points ou à poser
- **Modèle Anti-nuisibles** : Grâce à ses 4 façades transparentes en polycarbonate résistantes aux chocs et évitant l'accès et l'extraction du sac + plaque anti-nuisibles fournie à installer en fond de corbeille

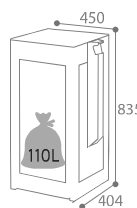
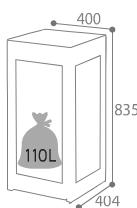

PORTE INDÉGONDABLE : ANTIVANDALISME



Fond standard ajouré



Plaque de fond anti-nuisibles fournie

Couleur / Cendrier Anthracite mat RAL 7016	Standard		Anti-nuisibles	
	Sans cendrier	Avec cendrier	Sans cendrier	Avec cendrier
■ Anthracite mat RAL 7016	59376	59374	59372	59370
■ Effet corten	59377	59375	59373	59371

EVOLUTION



CONFIEZ-NOUS
VOS PROJETS
SUR-MESURE
(VOIR P.93)





Exterieur

Poubelle urbaine



Arkea

UN DESIGN ET DES FONCTIONNALITÉS MULTIPLES



Etriers facilitant la mise en place et le retrait du sac



Murale 40L
Gris ciment



Sur pied 60L
Avec cendrier
Gris métal



Sur pied 40L
Sans cendrier
Anthracite mat

Cendrier 3L
1800 mégots



ARKEA

CORBEILLE MURALE OU SUR PIED

- Acier traité anticorrosion
- Acier poudré anti-UV
- Système de verrouillage du cendrier discret sans clé (bouton poussoir intérieur)
- Pour les corbeilles murales : fixation en 4 points au mur
- Pour les corbeilles sur pied : fixation en 4 points au sol
- Ouverture aisée par basculement de la cuve vers l'avant
- Ouverture réduite pour limiter l'introduction d'objets volumineux

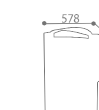
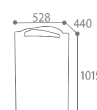
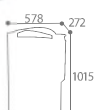
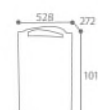
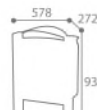
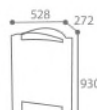

	50L			110L		130L	
Couleur	Murale 40L	Sur pied 40L	Sur pied 40L + cendrier 3L*	Sur pied 60L	Sur pied 60L + cendrier 3L*	Sur pied 100L	Sur pied 100L + cendrier 3L*
■ Gris ciment RAL 7033	56300	56305	56535	56320	56525	58514	56283
■ Gris métal RAL 9006	56303	56308	56538	56323	56528	58513	56276
■ Gris manganèse	56304	56309	56539	56324	56529	58510	56275
■ Anthracite mat RAL 7016	56245	56246	56249	56247	56250	58518	56279



CONFIEZ-NOUS VOS PROJETS SUR-MESURE (VOIR P.93)



ACCESSOIRES

BAC INTÉRIEUR 40L ET 60L

- Acier galvanisé
- Anse de préhension
- Fond ajouré pour l'évacuation des liquides

- Réf. 58871 - 40L
- Réf. 58872 - 60L

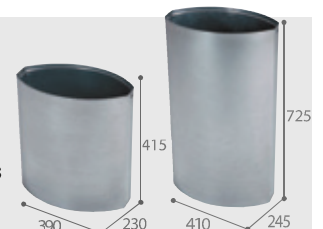

*Autocollant "cigarettes" fourni





Etriers facilitant la mise en place et le retrait du sac



Gris ciment avec chapeau



Cendrier 3L
1800 mégots

Gris manganèse sans chapeau + cendrier 3L



Gris ciment sans chapeau



ARKEA CORBEILLE VIGIPIRATE SUR PIED - 60L

- Acier poudré anti-UV traité anticorrosion
- Système de verrouillage discret sans clé (bouton poussoir intérieur)
- Fixation en 4 points au sol
- Mise en place et retrait du sac facilité grâce à un système d'étriers
- **Version avec chapeau** : ouverture réduite pour limiter l'introduction d'objets volumineux

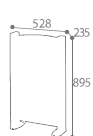
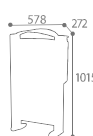
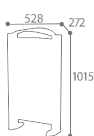

Corbeille	Avec chapeau		Sans chapeau	
	60L	60L + cendrier 3L*	60L	60L + cendrier 3L*
Couleur				
■ Gris ciment RAL 7033	56343	56296	55600	55620
■ Gris métal RAL 9006	56344	56278	55601	55621
■ Gris manganèse	56341	56277	55602	55622
■ Anthracite mat RAL 7016	56248	56284	55603	55623

ACCESSOIRES

ARKEA



LOT DE 2 FAÇADES PLASTIQUE + FOND ANTI-NUISIBLES POUR CORBEILLE VIGIPIRATE

- Façades transparentes en polycarbonate : résistance aux chocs
- Fond acier traité anticorrosion
- Fond évitant l'introduction des nuisibles

Réf. 56346 - le lot



EXEMPLE DE COMPOSITION



55622

56346





Exterieur Poubelle urbaine



Urbanet L'INCONTOURNABLE



Murale 30L Anthracite mat

Sur pied 60L Gris métal



Ouverture frontale et support sac

URBANET CORBEILLE MURALE 30L OU SUR PIED - 60L

- Acier traité anticorrosion
- Acier poudré anti-UV
- Façade gaufrée dissuadant l'affichage sauvage et les tags
- Système de verrouillage discret sans clé (loquet intérieur)

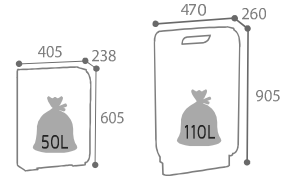

Couleur	Murale 30L	Sur pied 60L
■ Gris métal RAL 9006	56233	56238
■ Gris manganèse	56234	56239
■ Anthracite mat RAL 7016	56220	56223
■ Effet corten	56222	56225

ACCESSOIRES

BAC INTERIEUR 30L ET 60L

- Acier galvanisé
- Poignées latérales pour faciliter la préhension

- Réf. 59351 - Acier galvanisé - 30L
- Réf. 59356 - Acier galvanisé - 60L

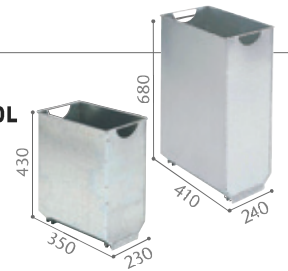

Spécial plan vigipirate : le bac intérieur peut se retourner pour obturer la corbeille en cas de besoin ponctuel.

Urbis L'ESSENTIEL

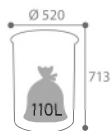

URBIS

POUBELLE A POSER OU A FIXER - 60L

- Acier traité anticorrosion
- Acier poudré anti-UV
- Couvercle avec débattement angulaire de 90°
- Verrouillage du couvercle par serrure à clé triangulaire
- Fixation au sol possible en 4 points
- Bac intérieur en acier galvanisé 60L

- Réf. 56205 - Gris manganèse
- Réf. 56206 - Anthracite mat RAL 7016
- Réf. 56207 - Effet corten



Anthracite mat

Effet corten



PERSONNALISATION SUR DEVIS





Piz ROBUSTE



Support sac facilitant le retrait du sac



Couvercle incliné évitant le dépôt des cendres dans la poubelle

Gris manganèse



Gris métal

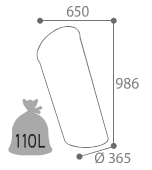

PIZ POUBELLE A FIXER - 85L

- PIZ PREMIUM : acier traité anticorrosion poudré anti-UV
- PIZ EXTREME : acier galvanisé à chaud traité anticorrosion poudré anti-UV**
- Inclinaison à 20°
- Couvercle en iroxo thermolaqué, articulé par une charnière renforcée
- Ouverture réduite limitant l'introduction d'objets volumineux
- Grille écrase-mégots en inox AISI 304 (18/10)
- Fixation au sol en 3 points
- Entretoises évitant le contact avec le sol
- Support sac oblique facilitant le retrait du sac

Couleur	PREMIUM	EXTREME
■ Gris métal RAL 9006	56203	56200
■ Gris manganèse	56202	56201



PERSONNALISATION SUR DEVIS



Elice



ELICE CORBEILLE VIGIPRATE SUR PIED - 110L

- ELICE PREMIUM : acier traité anticorrosion poudré anti-UV
- ELICE EXTREME : acier galvanisé à chaud traité anticorrosion poudré anti-UV**
- Maintien intérieur du sac par 4 anneaux et 4 fils d'aciers
- Structure solide grâce à ses montants en acier
- Antivandalisme : fixation au sol sur platine en 4 points



ELICE EXTREME



Couleur	PREMIUM	EXTREME
■ Gris métal RAL 9006	56318	56316
■ Gris manganèse	56317	56315



PERSONNALISATION SUR DEVIS



2 étriers en inox facilitant la mise en place et le retrait du sac



Gris métal

Gris manganèse

*Sous réserve de respect des conditions de pose et d'entretien. ** Produit pouvant présenter un état de surface irrégulier inhérent au traitement.



Exterieur Poubelle urbaine



Ecollecto CollecMur Extrême



ECOLLECTO EXTRÊME COLLECTMUR EXTRÊME

SUPPORT SAC MURAL AVEC OU SANS COUVERCLE - 110L

- Acier galvanisé à chaud, traité primaire anticorrosion et poudré anti-UV**
- Maintien du sac par ceinture élastique
- Fixation murale : 1 plaque de fixation en option pour faciliter l'installation (Cf. P.25)
- Fixation sur poteau : bride de fixation fournie (poteau en option Cf. P.24)

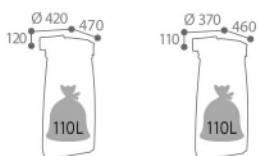

Couleur	ECOLLECTO EXTRÊME SANS COUVERCLE	COLLECTMUR EXTRÊME AVEC COUVERCLE
■ Galvanisé à chaud	57118	57798
■ Gris manganèse	57831	57806



RETROUVEZ L'ENSEMBLE DE NOS SUPPORTS SACS ET ACCESSOIRES "SPÉCIAL TRI SÉLECTIF" PAGES 22 À 25

Ecollecto



Support sac soudé au poteau

Platine soudée au poteau

Version EXTREME



CollecMur



ECOLLECTO • COLLECTMUR SUPPORT SAC SUR POTEAU AVEC PLATINE A FIXER - 110L

- Modèle ESSENTIEL : acier poudré anti-UV
- Modèle EXTREME : acier galvanisé à chaud, traité primaire anticorrosion et poudré anti-UV**
- Platine renforcée épaisse (4mm)
- Livré monté
- Antivandalisme : fixation au sol en 3 points
- Maintien du sac par ceinture élastique



Couleur	ECOLLECTO SANS COUVERCLE		COLLECTMUR AVEC COUVERCLE	
	Essentiel	Extreme	Essentiel	Extreme
■ Vert mousse RAL 6005	57319	57821	56850	57644
■ Gris manganèse	57765	57822	56846	57645

** Sous réserve de respect des conditions de pose et d'entretien. ** Produit pouvant présenter un état de surface irrégulier inhérent au traitement.



Tulipe IDÉAL POUR LES PAYSAGES URBAINS



TULIPE

CORBEILLE - 35L

- Acier traité anticorrosion
- Acier poudré anti-UV
- Fixation murale ou sur poteau (poteau non fourni)
- Support sac intérieur

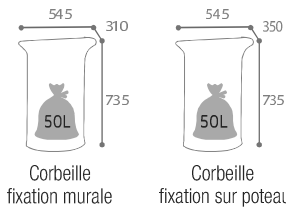

Simplicité de mise en place et de retrait du sac

Couleur	Corbeille fixation murale	Corbeille fixation sur poteau
■ Vert olive RAL 6003	57988	57946
■ Vert mousse RAL 6005	58375	57945
■ Gris manganèse	58409	57949
■ Anthracite mat RAL 7016	58432	58434



ACCESSOIRES

COLLEC POTEAU

- Acier poudré anti-UV
- Poteau à enfourer dans le sol pour corbeille sur poteau
- Réf. 57841 - Gris manganèse

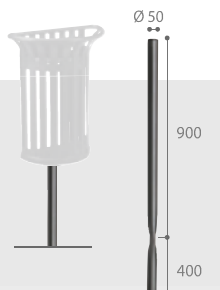

Murale Vert olive

Fixation sur poteau : brides fournies

Sur poteau Gris manganèse

Retrouvez tous nos poteaux (P.24)

Possibilité de mettre 2 corbeilles dos à dos pour le tri sélectif (Cf. Accessoires P.24/25)

TOP DES VENTES



TULIPE

CORBEILLE - 60L

- Acier traité anticorrosion
- Acier poudré anti-UV
- Support sac intérieur
- Fixation au sol ou à poser
- Seau intérieur en option

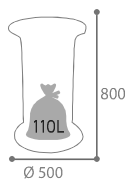

Etriers facilitant la mise en place et le retrait du sac

Couleur	Corbeille	Corbeille Vigipirate
■ Vert olive RAL 6003	57986	59141
■ Vert mousse RAL 6005	57997	59140
■ Gris manganèse	58063	59142
■ Anthracite mat RAL 7016	58443	59143



Standard - Anthracite mat



Vigipirate - Vert mousse

ACCESSOIRES

TULIPE SEAU INTERIEUR 40L

- Acier galvanisé
- Anse de préhension
- Fond ajouré (évacuation des liquides)

■ Réf. 58061 - Acier galvanisé





Exterieur

Poubelle urbaine



Arkea



40L - Anthracite mat



20L - Blanc

ARKEA

CORBEILLE DECROCHABLE MURALE 20L ET 40L

- Acier traité anticorrosion
- Acier poudré anti-UV ou inox brossé AISI 304 (18/10)
- Vidage par décrochement
- Entretoises de fixation murale fournies

Coloris	20L	40L
■ Gris ciment RAL 7033	58395	58400
■ Gris métal RAL 9006	58398	58403
■ Gris manganèse	58399	58404
■ Inox brossé	56870	56872
□ Blanc signalisation RAL 9016	56869	56871
■ Anthracite mat RAL 7016	58338	58337

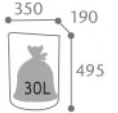

Loquet de verrouillage sous la corbeille (cadenas non fourni)



ACCESSOIRES

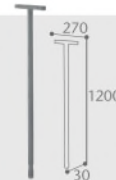
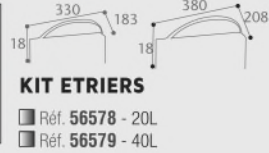

POTEAU À ENFOUR

- Réf. 57041 - Gris manganèse

OSEZ LA COULEUR ! PERSONNALISATION SUR DEVIS - DÉCOUVREZ NOS TEINTES STANDARDS P.93



Etriers facilitant la mise en place et le retrait du sac

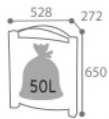

ARKEA

CORBEILLE MURALE - 40L

- Acier traité anticorrosion
- Acier poudré anti-UV
- Système de verrouillage du cendrier discret sans clé
- Fixation en 4 points au mur
- Ouverture aisée par basculement de la cuve vers l'avant
- Ouverture réduite pour limiter l'introduction d'objets volumineux

- Réf. 56300 - Gris ciment RAL 7033
- Réf. 56303 - Gris métal RAL 9006
- Réf. 56304 - Gris manganèse
- Réf. 56245 - Anthracite mat RAL 7016

Gamme complète Arkéa (P.32-33)

ACCESSOIRES



BAC INTÉRIEUR 40L

- Acier galvanisé
 - Anse de préhension
 - Fond ajouré pour l'évacuation des liquides
- Réf. 58871 - 40L

Tourny PIVOTANTE



Gris métal sur poteau



Gris ciment



Gris métal



TOURNY

CORBEILLE PIVOTANTE RECTANGULAIRE MURALE - 27L

- Acier poudré anti-UV
- Vidage par basculement / verrouillage par loquet
- Fond perforé pour l'évacuation des liquides
- Installation dans un espace couvert

- Réf. 58385 - Gris ciment RAL 7033
- Réf. 58388 - Gris métal RAL 9006
- Réf. 58381 - Gris manganèse

ACCESSOIRES

POTEAU POUR CORBEILLE PIVOTANTE

- Acier poudré anti-UV
- Poteau à enfour dans le sol

- Réf. 58870 - Gris manganèse

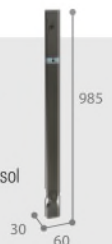



Korok

AMÉLIORE LA QUALITÉ DE VIE DES UTILISATEURS



120L
Sans barre ventrale

80L
Sans barre ventrale

340L
Avec barre ventrale

1000L
Avec barre ventrale

660L
Sans barre ventrale



Poignée intégrée



Couvercle amortisseur de bruit



Couvercle basculant entièrement à l'arrière



Bonde de vidage facilitant le nettoyage

Roues pivotantes en caoutchouc massif avec jantes en polypropylène (dont 2 roues avec frein pour les modèles 4 roues)

KOROK

CONTENEUR 2 OU 4 ROUES

- Polyéthylène vierge haute densité **100% recyclable**
- 2 ROUES : Vidage par prise frontale
- 4 ROUES : Vidage par prise frontale ou latérale DIN (tourillon)
- Corps gris
- Conforme à la norme EN-840 1 à 6

BARRE VENTRALE DISPONIBLE SUR TOUS LES LITRAGES

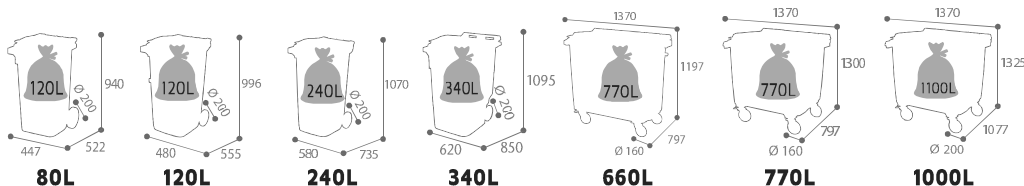

Couleur	2 ROUES				4 ROUES		
	80L	120L	240L	340L	660L	770L	1000L
■ Gris/Gris - Sans barre	56608	56663	56620	56630	56640	56650	56660
■ Gris/Gris - Barre ventrale	56609	56670	56625	56635	56645	56655	56665
■ Gris/Jaune - Sans barre	-	56664	56621	56631	56641	56651	-
■ Gris/Jaune - Barre ventrale	-	56671	56626	56636	56646	56656	-
■ Gris/Bleu - Sans barre	-	56666	56622	56632	56642	56652	-
■ Gris/Bleu - Barre ventrale	-	56672	56627	56637	56647	56657	-
■ Gris/Vert - Sans barre	-	56667	56623	56633	56643	56653	-
■ Gris/Vert - Barre ventrale	-	56673	56628	56638	56648	56658	-

LÉGISLATION

ADAPTÉ À LA NORME **EN-840-1a6**

La sécurité des conteneurs roulants à déchets est contrôlée en référence aux normes NF EN-840 1 à 6 :

- 1 à 4 : Normes identifiant les cotes dimensionnelles
- 5 et 5/A1 : Exigences de performances et méthodes d'essais
- 6 et 6/A1 : Exigences d'hygiène et de sécurité

AUTRES COULEURS DISPONIBLES À PARTIR DE 40 UNITÉS : CONTACTEZ-NOUS AU +33 (0)2 43 01 55 55





Exterieur

Poubelle urbaine



Eden Etik



Antivandalisme :
verrouillage par serrure
à clé

ROBUSTE



Pratique :
vidage en façade

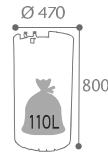

COLLEC ETIK ENTOURAGE ETIK

- Lattes à base de briques alimentaires recyclées
- Ceinture porte-lattes et fermeture par sauterelles en inox AISI 304 (18/10)

Réf. 57792 - Entourage ETIK



Cendrier 1,5L

900 mégots

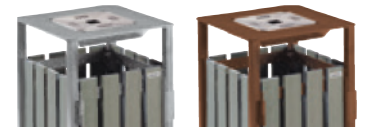

PERSONNALISATION SUR DEVIS



110L
Sans cendrier

110L
Avec cendrier 1,5L

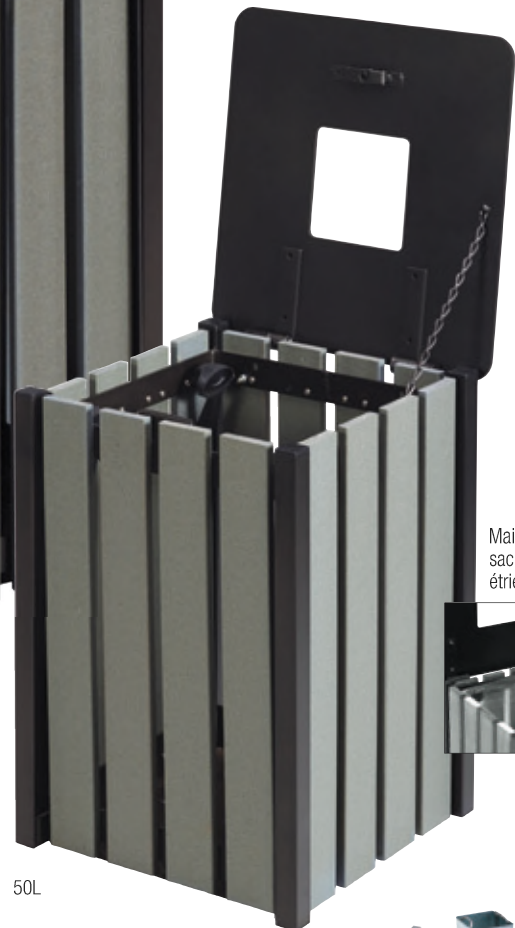

Maintien du
sac par 2
étriers en inox



50L

Retrouvez les accessoires EDEN (P.44)



EDEN ETIK

CORBEILLE A POSER OU A FIXER 50L ET 110L

- Structure et couvercle : Acier poudré anti-UV et traité anticorrosion
- Lattes à base de briques alimentaires recyclées
- Maintien du sac par 2 étriers
- Fixation possible sur pied de fixation (en option Réf. 58155 - Cf. P.44)
- Grille écrase-mégots (modèle avec cendrier uniquement) en inox brossé AISI 304 (18/10)

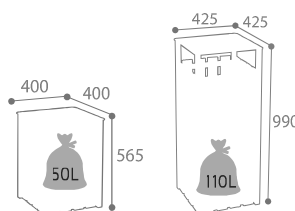

	50L	110L	
Couleur	Sans cendrier	Sans cendrier	Avec cendrier
■ Gris manganèse	59265	59270	59275





IDENTIFICATION DU TRI



ZENO ETIK

CORBEILLE A POSER OU A FIXER 40L ET 60L

- Structure et tête en acier poudré anti-UV et traité anticorrosion
- Lattes à base de briques alimentaires recyclées
- Serrure à clé triangulaire
- 2 ouvertures frontales réduites limitant l'introduction d'objets volumineux
- Seau intérieur en acier galvanisé avec anse fourni
- Couvercle de couleur s'adaptant aux différents types de tri
- Antivandalisme : fixation au sol possible en 3 points

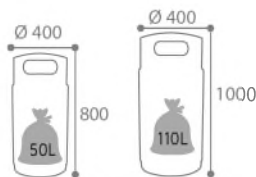

Couvercle couleur	40L	60L
Jaune colza RAL 1021	57934	57935
Bleu outremer RAL 5002	57928	57929
Gris manganèse	57932	57933



PERSONNALISATION SUR DEVIS



Cendrier 3L
1800 mégots



ARKEA ETIK CORBEILLE SUR PIED - 2 X 60L

- Structure : Acier poudré anti-UV et traité anticorrosion
- Lattes à base de briques alimentaires recyclées
- Système de verrouillage du cendrier discret sans clé
- Fixation en 4 points au sol
- Livré avec autocollants à disposer sur les façades (textes français/anglais)

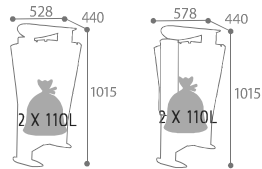

Couleur	Sans cendrier	Avec cendrier 3L
Gris ciment RAL 7033	59285	59315
Jaune colza RAL 1021		
Gris ciment RAL 7033	59286	59316
Bleu outremer RAL 5002		
Bleu outremer RAL 5002	59287	59317
Jaune colza RAL 1021		



ARKEA ETIK CORBEILLE SUR PIED - 60L

- Structure : Acier poudré anti-UV et traité anticorrosion
- Lattes à base de briques alimentaires recyclées
- Vidage facile avec façade basculante
- Système de verrouillage du cendrier discret sans clé
- Fixation en 4 points au sol
- Ouverture réduite pour limiter l'introduction d'objets volumineux

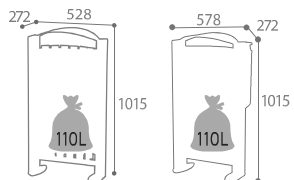

- Réf. 59280 - Gris manganèse - Sans cendrier
- Réf. 59281 - Gris manganèse - Avec cendrier 3L

Retrouvez les corbeilles 1 et 2 flux ARKEA MÉTAL (P.26) et ARKEA BOIS (P.45)



27 impasse des Golières 74650 CHAVANOD Tel / fax : 0450 274 633 Mobile : 0668 549 628
 Siret 4340749360023 APE4669C TVA FR144340749360023 www.lmsecurite.fr lmsecurite@yahoo.fr





Exterieur

Poubelle urbaine



BIEN CHOISIR VOS CORBEILLES ZENO

Litrage	Tête ou couvercle	Corps
40L	2 ouvertures frontales	Bois
60L	2 ouvertures frontales	Bois Alu Alu Extrême
	2 ouvertures frontales	Alu Alu Extrême
80L	Couvercle plein	Bois
	Couvercle entonnoir	

Zeno lattes ALU



+ ZENO EXTRÊME :
RÉSISTANTE AUX CONDITIONS CLIMATIQUES EXTRÊMES



Version EXTREME

ZENO ALU ou ZENO EXTREME

CORBEILLE A POSER OU A FIXER 60L ET 80L

- Zeno ALU : Structure et tête en acier poudré anti UV et traité anticorrosion
- Zeno EXTREME : Structure en **acier galvanisé à chaud**
- Tête en **acier poudré anti UV et traité anticorrosion spécial milieu extrême**
- Lattes en aluminium poudré
- Serrure à clé triangulaire
- 2 ouvertures frontales réduites limitant l'introduction d'objets volumineux
- Support sac inox facilitant la mise en place et le retrait du sac
- Antivandalisme : fixation au sol possible en 3 points
- Seau en option

Lattes	ALU		ALU EXTREME	
	60L	80L	60L	80L
Effet corten	57580	57579	57589	57588

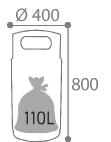

60L

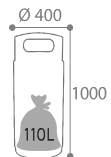

80L

OPTION

SEAU INTERIEUR 40L ET 60L

- Acier galvanisé
- Anse de préhension
- Fond ajouré pour faciliter le retrait du sac

- Réf. 57575 - 40L - Pour corbeille ZENO 60L
- Réf. 57574 - 60L - Pour corbeille ZENO 80L

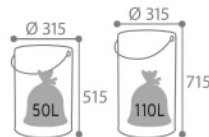

Spécial plan vigiprate : le bac intérieur peut se retourner pour obturer la corbeille en cas de besoin ponctuel.

Sous réserve de respect des conditions de pose et d'entretien.



Zeno lattes BOIS



ZENO BOIS PROTEC

CORBILLE A POSER OU A FIXER 80L

- Structure et couvercle en acier poudré anti UV et traité anticorrosion
- Version galvanisé : structure et couvercle en acier galvanisé à chaud
- Couvercle plein
- Lattes en bois vernis répondant à la norme FSC
- Support sac inox facilitant la mise en place et le retrait du sac
- Antivandalisme : fixation au sol possible en 3 points
- Seau en option

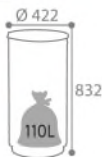

Couvercle couleur	80L
■ Gris manganèse	57602
■ Jaune colza RAL 1021	57592
■ Bleu outremer RAL 5002	57593
■ Acier galvanisé	57603
■ ■ Acier galvanisé - Gris manganèse	57594



ZENO BOIS ACCESS

CORBILLE A POSER OU A FIXER 80L

- Structure et couvercle en acier poudré anti UV et traité anticorrosion
- Version galvanisé : structure et couvercle en acier galvanisé à chaud
- Tête entonnoir
- Lattes en bois vernis répondant à la norme FSC
- Serrure à clé triangulaire
- Support sac inox facilitant la mise en place et le retrait du sac
- Antivandalisme : fixation au sol possible en 3 points
- Seau en option

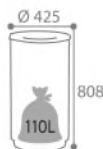

Couvercle couleur	80L
■ Gris manganèse	57604
■ Jaune colza RAL 1021	57605
■ Bleu outremer RAL 5002	57623
■ ■ Acier galvanisé - Gris manganèse	57622

OPTION

SEAU INTERIEUR 60L

- Seau intérieur en **acier galvanisé**
- Option pour ZENO PROTEC et ZENO ACCESS
- Anse de préhension
- Fond ajouré pour faciliter le retrait du sac

■ Réf. 57574 - 60L - Pour corbeille ZENO 80L



Livré avec seau intérieur en acier galvanisé

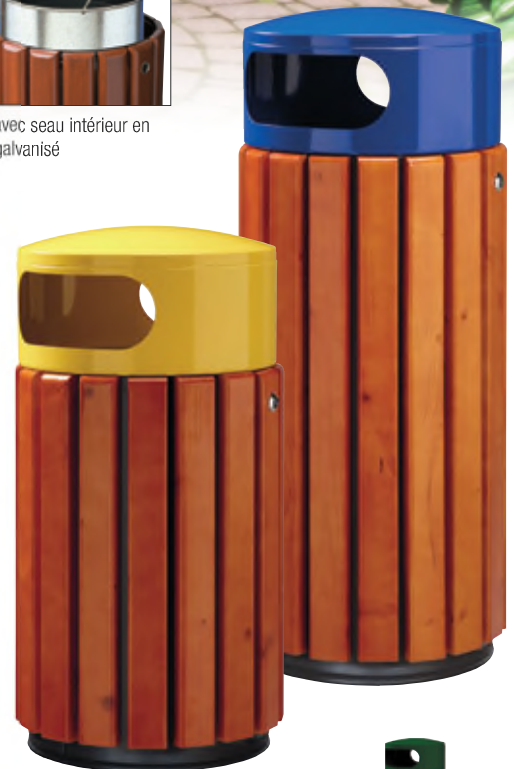

PERSONNALISATION SUR DEVIS

ZENO BOIS

CORBILLE A POSER OU A FIXER 40L ET 60L

- Structure et tête en acier poudré anti UV et traité anticorrosion
- Lattes en bois - Serrure à clé triangulaire
- 2 ouvertures frontales réduites limitant l'introduction d'objets volumineux
- Antivandalisme : fixation au sol possible en 3 points

Tête couleur	40L	60L
■ Gris manganèse	57996	58210
■ Jaune colza RAL 1021	57881	57884
■ Bleu outremer RAL 5002	57882	57885

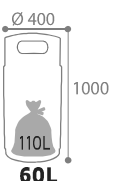



Exterieur

Poubelle espace vert



Eden

IDÉAL POUR LES ESPACES VERTS



110L
Sans cendrier
Vert olive



110L
Avec cendrier 1,5L
Gris manganèse

Cendrier 1,5L
900 mégots

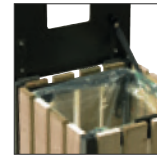

Maintien du sac
par 2 étriers en
inox



Antivandalisme :
verrouillage par serrure
à clé



50L
Vert mousse



EDEN

CORBEILLE A POSER OU A FIXER 50L ET 110L

- Acier traité anticorrosion
- Acier poudré anti-UV
- Lattes en bois résineux traité "autoclave", certifié "Classe 4" (sans entretien)
- Grille écrase-mégots (modèle avec cendrier uniquement) en inox brossé AISI 304 (18/10)

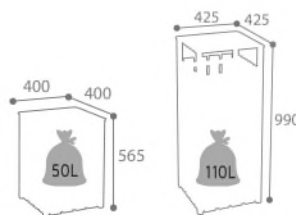

ACCESSOIRES

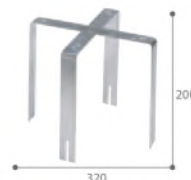

PIEDS DE FIXATION POUR CORBEILLE EDEN 50L ET 110L

- Piètement et pattes de scellement en acier galvanisé
- Fixation au sol renforcée

■ Réf. 58155 Acier galvanisé

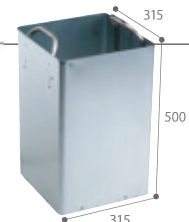

SEAU INTERIEUR POUR CORBEILLE 50L

- Acier galvanisé
- Fond ajouré (évacuation des liquides)
- Anses de préhension

■ Réf. 56781 Acier galvanisé

Retrouvez nos EDEN ETIK en lattes 100% recyclées (P.40)



Couleur	50L		110L	
	Sans cendrier	Sans cendrier	Avec cendrier	Avec cendrier
■ Vert olive RAL 6003	57875	57876	56395	56395
■ Vert mousse RAL 6005	57874	57877	56396	56396
■ Gris manganèse	57873	57878	56397	56397





Arkéa

Vidage facile avec façade basculante



ARKEA CORBEILLE FAÇADE BOIS SUR PIED - 60L

- Acier traité anticorrosion
- Acier poudré anti-UV
- Lattes en bois résineux traité "autoclave", certifié "Classe 4" (sans entretien)

- Réf. 56339 - Bois/Vert olive RAL 6003
- Réf. 56340 - Bois/Vert mousse RAL 6005
- Réf. 56328 - Bois/Gris manganèse

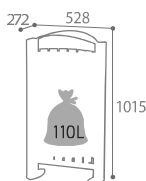

Vert olive

Option avec cendrier sur demande



ARKEA CORBEILLE FAÇADE BOIS SUR PIED 2 X 60L

- Acier traité anticorrosion
- Acier poudré anti-UV
- Façade avec lattes traitées "autoclave" : bois certifié "Classe 4" (sans entretien)
- Ouverture par basculement de la façade vers l'avant
- Système de verrouillage du cendrier discret sans clé
- 2 plaques fixées sur les façades pour identification du tri
- Livré avec stickers à disposer sur les plaques de tri (Textes français/anglais)



Etriers facilitant la mise en place et le retrait du sac



Sangles renforçant le maintien de la façade

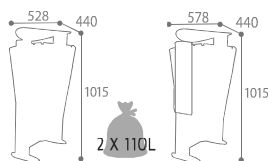

Cendrier 3L
1800 mégots

Couleur Corps gris manganèse	Sans cendrier	Avec cendrier
■ Gris ciment RAL 7033	56367	56370
■ Bleu outremer RAL 5002	56366	56369
■ Gris ciment RAL 7033	56368	56371
■ Jaune colza RAL 1021		
■ Bleu outremer RAL 5002		

Retrouvez nos ARKEA 2 flux MÉTAL et ETIK (P.26)

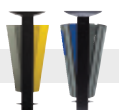

CERTIFICATION

BOIS RÉSINEUX CERTIFIÉ "CLASSE 4"

Le système de traitement est nommé autoclave, sans arsenic, en conformité avec les nouvelles directives environnementales européennes. Il correspond à une imprégnation jusqu'au cœur du bois, le rendant impuresscible: résiste au pourrissement, aux insectes et aux champignons. Il donne au bois une coloration légèrement verdâtre qui s'atténue avec le temps.



Tous nos produits bois sont conformes à la directive ministérielle sur la promotion de la gestion durable des forêts. (arrêtés du 05/04/05)



Avec cendrier 3L
Bois/Jaune Colza
Bleu outremer





Exterieur

Poubelle espace vert



Eden

CERTIFIÉ CLASSE 4

Certification Cf. P.45



Maintien du sac par étriers



Vidage facile par retrait du seau (en option)



EDEN

CORBEILLE MURALE - 20L

- Structure en acier traité anticorrosion
- Lattes en bois résineux traité "autoclave", certifié "Classe 4" (sans entretien)
- Fixation possible sur poteau

Réf. 58150 - Bois résineux

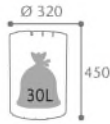

ACCESSOIRES

EDEN - SEAU INTERIEUR POUR CORBEILLE 20L

- Acier galvanisé
- Fond ajouré (évacuation des liquides)
- Anse de préhension

■ Réf. 56780 - Acier galvanisé



EDEN - POTEAU A ENFOUR POUR CORBEILLE MURALE

- Bois résineux traité "autoclave", certifié "Classe 4" (sans entretien)
- Fixation au sol par scellement

Réf. 57834 - Bois résineux

EDEN - KIT FIXATION

- Acier traité anticorrosion et poudré anti-UV / visserie inox
- Permet de fixer la corbeille EDEN sur la borne HYGECA

- Réf. 59817 - Vert olive RAL 6003
- Réf. 59814 - Vert mousse RAL 6005
- Réf. 59816 - Gris manganèse
- Réf. 59833 - Anthracite mat RAL 7016



Pratique : vidage en façade

COLLEC

ENTOURAGE BOIS

- Lattes en bois traitées "autoclave": bois certifié "Classe 4" (sans entretien)
- Ceinture porte-lattes et fermeture par sauterelles en inox AISI 304 (18/10)

Réf. 57800 - Bois résineux

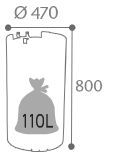

COMPOSITION



1 rangement porte-outils pratique



Facilité d'ouverture et de mise en place du sac



Réf. 57630 avec roues caoutchouc massif



Réf. 57631 avec roues pneumatiques



MOBISAC

CHARIOT DE VOIRIE 110L

- Acier poudré
- Maintien du sac par ceinture élastique
- 2 emplacements «accessoires»
- Vendu sans pelle ni balai

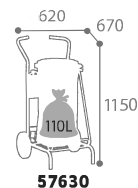

57630

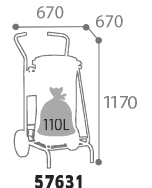

57631

■ Réf. 57630 - Vert mousse RAL 6005 - Roues caoutchouc massif

■ Réf. 57631 - Vert mousse RAL 6005 - Roues pneumatiques



XERIOS

CORBELLE MURALE - 50L

- Polypropylène
- Décrochage intégral du bac
- Fixation murale ou sur poteau
- Mécanisme d'ouverture à clé
- Plaque écrase mégots en inox permettant l'extinction des cigarettes

- Réf. 59858 - Orange
- Réf. 59861 - Tête grise / Corps vert
- Réf. 59864 - Tête verte / Corps gris
- Réf. 59866 - Tête verte / Corps vert
- Réf. 59868 - Tête grise / Corps gris

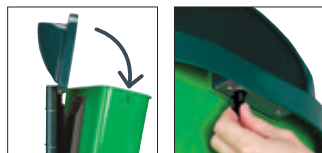

Vidage facile par simple décrochage de la cuve

Mécanisme d'ouverture à clé

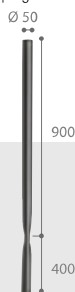

ACCESSOIRES

COLLEC POTEAU À SCELLER

- Réf. 57841 - Gris manganèse

COLLEC POTEAU CENTRÉ SUR PLATINE À FIXER

- Réf. 56873 - Gris manganèse

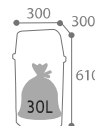
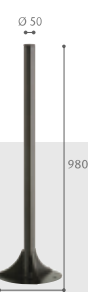

PROXIMI GREEN

CORBELLE MURALE - 23L

- Polypropylène **recyclé** et **recyclable** traité anti-UV
- Fixation murale ou sur poteau (Cf. P.24)
- Fourni avec 2 colliers de serrage

- Réf. 59718 - Vert

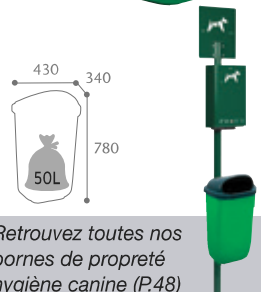

Retrouvez toutes nos bornes de propreté hygiène canine (P.48)



NOUVEAUTÉ XERIOS GREEN

CORBELLE MURALE - 50L

- Polypropylène **recyclé**
- Décrochage intégral du bac
- Fixation murale ou sur poteau
- Mécanisme d'ouverture à clé
- Plaque écrase mégots en inox permettant l'extinction des cigarettes

- Réf. 54990 - Tête grise / Corps gris

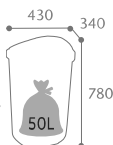

BAZI GREEN

POUBELLES DE RUE 50L, 70L ET 95L

- Polyéthylène **recyclé**
- Couvrete avec système de verrouillage
- 2 poignées ergonomiques

- Réf. 57610 - Noir - 50L
- Réf. 57611 - Noir - 70L
- Réf. 57612 - Noir - 95L

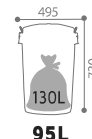

POIGNÉES INTÉGRÉES FACILITANT LE TRANSPORT



REGLISSE GREEN

LOT DE 6 POUBELLES DE RUE 80L

- Polyéthylène haute densité (PEHD) **recyclé**
- Couvercle avec système de verrouillage

- Réf. 91996 - Noir



X6

ACCESSOIRES

BAZI GREEN

SOCLE À ROULETTES POUBELLE 50L, 70L ET 95L

- Facilite le déplacement de la poubelle
- 5 roulettes - Frein intégré
- Fixation par 1/4 de tour

- Réf. 57634 - Noir





Exterieur Propreté canine



Hygeca

HYGECA

DISTRIBUTEUR ET BORNE DE PROPRETE HYGIENE CANINE

- Acier traité anticorrosion
- Acier poudré anti-UV
- Ouverture frontale et serrure à clé
- **Versión 400 sacs/2 rouleaux** : 2 emplacements pour les rouleaux de sacs / régulation du débit des rouleaux avec une distribution sac à sac
- **Versión 500 sacs liasses** : maintien des sacs liasses par un crochet



Distributeur 400 sacs/ 2 rouleaux Gris manganèse



Distributeur 500 sacs liasses Vert mousse (exemple de personnalisation)

HYGECA

DISTRIBUTEUR HYGIENE CANINE MURAL OU SUR POTEAU Ø50 MM

- Fixation murale en 4 points ou sur poteau Ø50 (brides fournies)

Couleur	400 sacs/ 2 rouleaux	500 sacs liasses
■ Vert olive RAL 6003	59911	59811
■ Vert mousse RAL 6005	59910	59812
■ Gris manganèse	59912	58683
■ Anthracite mat RAL 7016	59923	59928

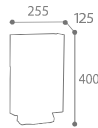

CONSOMMABLES

DOOGY

LOT DE 200 SACS ROULEAUX

- Sacs à bretelles pour déchets canins en polyéthylène HD 15µ
- Prédécoupage des sachets au niveau des bretelles
- Notice d'utilisation sérigraphiée

Réf. 55171 - Lot 10 rouleaux de 200 sacs



DOOGY

LOT DE 500 SACS LIASSES

- Sacs pour déchets canins en polyéthylène HD 12µ
- Bande d'attache perforée et prédécoupage des sachets
- Notice d'utilisation sérigraphiée

Réf. 55161 - Lot 5 liasses de 100 sacs



Compatible avec tous les distributeurs et bornes du marché

EXEMPLES DE COMPOSITION

POSSIBILITÉ D'ADAPTER SUR LA BORNE HYGECA DES CORBEILLES XERIOS (P.47), EDEN (P.46), PROXIMI (P.47), TULIPE (P.35) OU UN SUPPORT SAC (P.22).



Retrouvez le kit de fixation EDEN sur HYGECA (P.44)



LIMITE LA CONSOMMATION DE SACS

Mise en place facile des sacs liasses



Simplicité de mise en place des 2 rouleaux



Economique grâce à la régulation du débit des rouleaux

PERSONNALISATION SUR DEVIS

HYGECA

BORNE DE PROPRETE HYGIENE CANINE SUR POTEAU A ENFOUR

- Composition du kit à enfour dans le sol : totem + distributeur + poteau
- Possibilité d'adapter une corbeille ou un support sac sur la borne HYGECA

Couleur	400 sacs/ 2 rouleaux	500 sacs liasses
■ Vert olive RAL 6003	59915	59810
■ Vert mousse RAL 6005	59916	59813
■ Gris manganèse	59914	58682
■ Anthracite mat RAL 7016	59918	59920

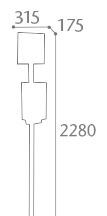



Arkea Canin



DISTRIBUTION ÉCONOMIQUE



NOUVEAUTÉ

ARKEA CANIN

DISTRIBUTEUR - 200 SACS

- Acier poudré anti UV et traité anticorrosion
- **Mural** : Fixation en 2 points
- **Sur pied** : fixation au sol en 3 points
- **Pour poteau** : s'adapte sur les poteaux existants de Ø 50 mm (non fournis) avec brides fournies
- Signalétique sérigraphiée
- Lot de 200 sacs rouleaux en option (réf. 55171) Cf. P.48



Chargement par simple décrochage

Couleur	Mural	Pour poteau	Sur pied
■ Gris manganèse	59155	59181	59171
■ Gris métal RAL 9006	59156	59182	59172
■ Effet corten	59157	59183	59173
■ Anthracite mat RAL 7016	59158	59184	59174

ACCESSOIRES

COLLEC

PLAQUE SIGNALÉTIQUE POUR POTEAU

- Acier poudré anti UV et traité anticorrosion
- Signalétique sérigraphiée

■ Réf. 59228 - Gris manganèse

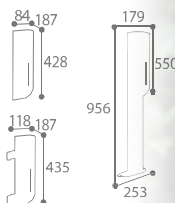
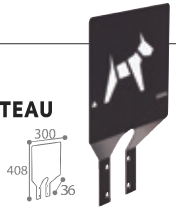

Retrouvez la législation (P.97)



ARKEA CANIN

CORBILLE SUR PIED AVEC DISTRIBUTEUR DE 200 SACS

- Acier traité anticorrosion
- Acier poudré anti-UV
- Système de verrouillage du distributeur discret sans clé
- Fixation en 4 points au sol
- Ouverture aisée par basculement de la cuve vers l'avant
- Ouverture réduite pour limiter l'introduction d'objet volumineux
- Etrier facilitant la mise en place et le retrait du sac
- Signalétique incitative sérigraphiée
- Rouleau de 200 sacs : régulation du débit des rouleaux avec une distribution sac à sac
- Lot de 200 sacs rouleaux en option (réf. 55171) Cf. P.48

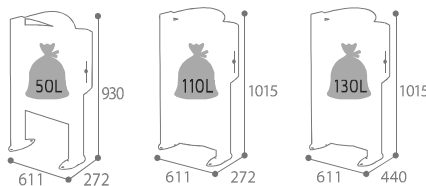

Couleur	40L	60L	100L
■ Gris manganèse	59160	59150	59145
■ Gris métal RAL 9006	59161	59151	59146
■ Anthracite mat RAL 7016	59163	59153	59148
■ Effet corten	59164	59154	59149

NOUVEAUTÉ



Retrouvez l'ensemble de nos gammes de corbeilles ARKEA murale ou sur pied (P.32-33)





Kopa PERSONNALISEZ AVEC VOTRE LOGO



KOPA CENDRIER MURAL

- Acier traité anticorrosion
- Acier poudré anti-UV
- Fixation murale en 4 points
- Serrure à clé triangulaire
- Vidage par décrochage
- Autocollant "Cigarette" fourni

2L - Gris ciment

1L - Gris 9022 / Flanc gris manganèse

Couleur	1L	2L
■ Effet corten	57672	57673
■ Gris ciment RAL 7033	56425	56435
■ Gris RAL 9022**	56428	56438
■ Gris manganèse	56429	56439
■ Anthracite mat RAL 7016	56592	56593
■ Gris RAL 9022/Flanc manganèse**	56407	56258



KOPA CENDRIER / CORBEILLE MURAL 2L/15L

- Acier traité anticorrosion
- Acier poudré anti-UV
- Fixation murale en 4 points
- Vidage par décrochage
- Serrure à clé triangulaire
- Fixation possible sur poteau
- Autocollant "Cigarette" fourni

Gris manganèse

Gris 9022 / Flanc gris manganèse

Couleur	2L/15L
■ Effet corten	57669
■ Gris ciment RAL 7033	56440
■ Gris RAL 9022**	56443
■ Gris manganèse	56444
■ Anthracite mat RAL 7016	56589
■ Gris RAL 9022/Flanc manganèse**	56153

ACCESSOIRES

POTEAU A ENFOUR POUR CENDRIER / CORBEILLE MURAL

- Acier poudré anti-UV
- Fixation au sol par scellement
- Réf. 57693 - Gris manganèse

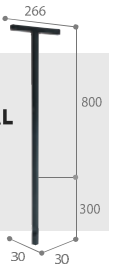

TOP DES VENTES



12L/60L - Gris manganèse

7200 mégots

6L/30L - Gris ciment
3600 mégots

Patins en polypropylène évitant le contact avec le sol

SPÉCIAL ZONE DE PAUSE



Vidage facile par retrait du tiroir et basculement de la cuve.



KOPA CENDRIER / CORBEILLE SUR PIED

- Corps acier traité anticorrosion
- Profilés aluminium poudrés anti-UV
- Serrure à clé triangulaire
- Sac maintenu par des étriers
- Grille écrase-mégots en inox AISI 304 (18/10)
- Patin évitant la corrosion du socle
- Fixation au sol possible en 4 points
- Autocollant "Cigarette" fourni

Couleur	6L/30L	12L/60L
■ Gris ciment RAL 7033	56445	56447
■ Gris RAL 9022**	56431	56461
■ Gris manganèse	56446	56448
■ Anthracite mat RAL 7016	56590	56591
■ Gris RAL 9022/Flanc manganèse**	56161	56163

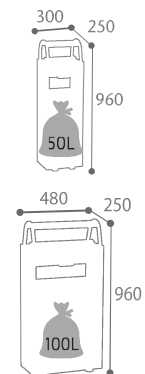

*Sous réserve de respect des conditions de pose et d'entretien. **Evolution couleur





Arkea Vote

A vous de voter !



GRANDE CAPACITÉ

ARKEA VOTE

CENDRIER DE VOTE MURAL 2 X 3L

- Acier traité anticorrosion
- Acier poudré anti-UV
- Vitre en verre trempé 4 mm résistante aux brûlures de cigarette
- Plaque de 4 autocollants fournie
- Fixation sur poteau : Brides de fixation fournies en acier zingué
- Verrouillage discret du cendrier sans clé
- Vidage par simple retournement

- Réf. 59250 - Gris manganèse - Mural
- Réf. 59260 - Gris manganèse - Pour poteau

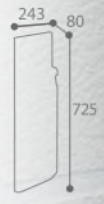

3600 mégots

Retrouvez nos poteaux (P.24)



INCITE DE FAÇON LUDIQUE À JETER SON MÉGOT



Plaque écrase mégot en inox



VIDAGE SIMPLE ET RAPIDE FAIBLE ENCOMBREMENT OUVERTURE PRATIQUE



DISCO

CENDRIER MURAL

- 0,5L : Inox poudré AISI 304 (18/10)
- 1,5L : Acier poudré anti-UV
- Fixation murale en 2 points
- Vidage par décrochage et retournement
- Grille écrase-mégots
- Autocollant "Cigarette" fourni



300 mégots

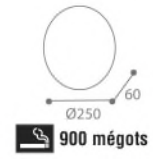

900 mégots

Couleur	0,5L	1,5L
■ Inox brossé	59005	-
■ Gris RAL 9022**	58628	58638
■ Gris manganèse	58645	58639
■ Anthracite mat RAL 7016	58608	58659
■ Effet corten	58600	58670

EVOLUTION

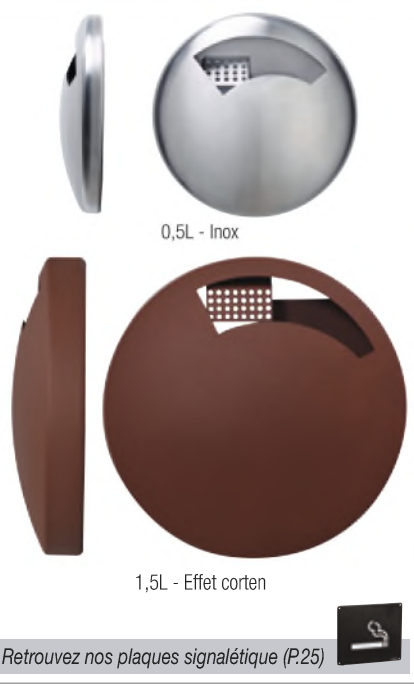

Retrouvez nos plaques signalétique (P.25)



Exemple d'autocollant positionné



Vidage par retournement



MEGOTUBE

CENDRIER MURAL

- Acier poudré anti-UV
- Fixation murale en 1 point
- Installation sous abri
- Autocollant "Cigarette" fourni

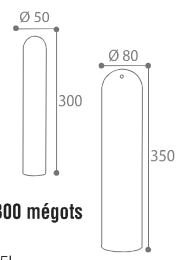

300 mégots

- Réf. 58840 - Gris manganèse - 0,5L
- Réf. 58839 - Gris manganèse - 1,5L

900 mégots





Arkea

Mural



Vidage par simple retournement

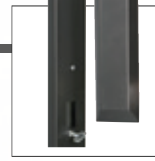

Plaque de fixation murale

ARKEA CENDRIER MURAL - 3L

- Acier traité anticorrosion
- Acier poudré anti-UV
- Fixation murale en 2 points
- Serrure à clé triangulaire (modèle avec serrure uniquement)
- Autocollant "Cigarette" fourni

1800 mégots

Couleur	Mural sans serrure	Mural avec serrure
■ Gris ciment RAL 7033	56510	56505
■ Gris métal RAL 9006	56513	56508
■ Gris manganèse	56514	56509
■ Anthracite mat RAL 7016	56146	56145

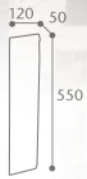

Mural avec serrure
Gris manganèse

Mural sans serrure
Gris ciment



Sur pied



Décrochage facile



Système discret sans clé

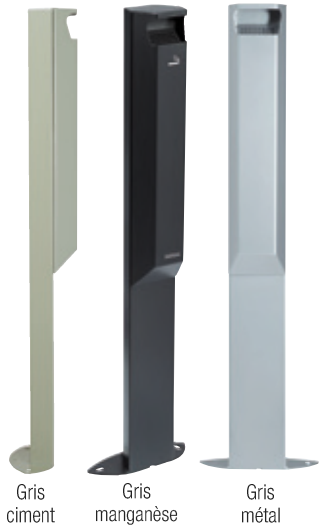

Gris ciment

Gris manganèse

Gris métal

ARKEA CENDRIER SUR PIED - 3L

- Acier traité anticorrosion
- Acier poudré anti-UV
- Fixation au sol en 3 points
- Serrure à clé triangulaire (modèle avec serrure)
- Autocollant «Cigarette» fourni

1800 mégots

Couleur	Sur pied sans serrure	Sur pied avec serrure
■ Gris ciment RAL 7033	56520	56515
■ Gris métal RAL 9006	56523	56518
■ Gris manganèse	56524	56519
■ Anthracite mat RAL 7016	56148	56147

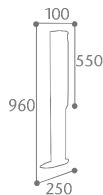

Sur pied - Sans serrure
Anthracite mat

Sur pied - Avec serrure
Gris métal

ACCESSOIRES

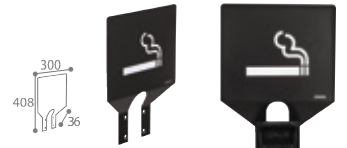

COLLEC PLAQUE SIGNALÉTIQUE DE TRI POUR POTEAU "MÉGOTS"

- Acier traité anticorrosion
- Acier poudré anti-UV
- Signalétique sérigraphiée
- Permet d'identifier l'espace fumeur

■ Réf. 56056 - Gris manganèse

La version ARKEA 3L pour poteau est idéale pour compléter vos installations et réduire la quantité de mégots au sol.

Sur poteau



Vidage par simple décrochement

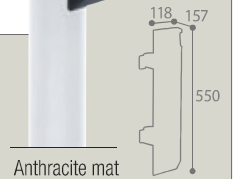

Anthracite mat

ARKEA CENDRIER POUR POTEAU - 3L

- Acier traité anticorrosion
- Acier poudré anti-UV
- Peut s'adapter sur les poteaux existants de Ø 50 mm (non fournis)
- Fixation sur poteau avec brides fournies
- Autocollant «Cigarette» fourni

1800 mégots

Couleur	Pour poteau sans serrure
■ Gris ciment RAL 7033	56140
■ Gris métal RAL 9006	56143
■ Gris manganèse	56144
■ Anthracite mat RAL 7016	56141

Retrouvez tous nos poteaux 1, 2 et 3 flux ø 50 mm (P.24)





COLLEC PLAQUE SIGNALETIQUE DE TRI MURALE "MÉGOTS"

- Acier traité anticorrosion
- Acier poudré anti-UV
- Signalétique sérigraphiée
- Permet d'identifier l'espace fumeur

■ Réf. 56053 - Gris manganèse



En France,
30 milliards
de mégots jetés
à même
le sol



STOP aux mégots !

Un mégot met 10 à 12 ans pour disparaître définitivement et un seul d'entre eux suffit à polluer 500 litres d'eau.

Agissons pour la propreté de nos lieux de convivialité.

Pensez à équiper vos espaces publics avec nos cendriers.

Retrouvez la loi anti-tabac (P.97)

Source : INERIS

KOA CENDRIER MURAL - 2,5L

- Acier traité anticorrosion
- Acier poudré anti-UV
- Fixation murale en 4 points
- Serrure à clé triangulaire
- Autocollant "Cigarette" fourni

1300 mégots

- Réf. 56458 - Gris métal RAL 9006
- Réf. 56459 - Gris manganèse
- Réf. 56597 - Anthracite mat RAL 7016



Gris métal



Anthracite mat



Décrochage facile



Vidage par simple retournement



Décrochage facile

KOA CENDRIER SUR PIED - 2,5L

- Acier traité anticorrosion
- Acier poudré anti-UV
- Fixation au sol en 2 points
- Vidage par décrochage
- Serrure à clé triangulaire
- Autocollant "Cigarette" fourni

1300 mégots

- Réf. 56468 - Gris métal RAL 9006
- Réf. 56469 - Gris manganèse
- Réf. 56598 - Anthracite mat RAL 7016

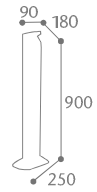

Gris manganèse

Mural ou sur pied



Bac intérieur intégré



Anthracite mat

KOA CENDRIER SUR PIED OU MURAL - 10L

- Acier traité anticorrosion
- Acier poudré anti-UV
- Fixation au sol en 3 points ou murale en 4 points
- Serrure à clé triangulaire
- Autocollant "Cigarette" fourni

5800 mégots

- Réf. 56498 - Gris métal RAL 9006
- Réf. 56499 - Gris manganèse
- Réf. 56599 - Anthracite mat RAL 7016

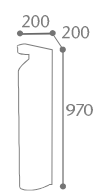

Gris métal

ACCESSOIRES



KOA LEST POUR CENDRIER SUR PIED 2,5L

- Acier traité anticorrosion
- Acier poudré anti-UV
- Disque de lestage 5 Kg
- Fixation au cendrier en 2 points
- Permet de déplacer facilement le cendrier

■ Réf. 56493 - Gris manganèse





Exterieur

Cendrier

POUR ZONES DE PAUSE ET INSTALLATIONS SOUS ABRIS



Inox brossé

Gris manganèse



KALIPSO

CENDRIER BAC A SABLE A POSER - 0,15L

- Acier poudré anti-UV ou inox brossé AISI 304 (18/10)
- Grille retire-mégots
- Sac de sable de 1 Kg fourni
- Autocollant «Cigarette» fourni

90 mégots

- Réf. 59690 - Gris manganèse*
- Réf. 59693 - Inox brossé



KIPSO

CENDRIER/CORBEILLE A POSER - 0,25L / 17,5L

- Acier poudré anti-UV ou inox brossé
- Socle plastique noir

150 mégots

CENDRIER BAC A SABLE / CORBEILLE

- Tête bac à sable (anti-odeurs) + grille retire-mégots
- Sac de sable de 1 Kg fourni

■ Réf. 58958 - Inox brossé

CENDRIER ETOUFFOIR / CORBEILLE

- Tête étouffoir (évite la propagation des fumées de cigarettes)

■ Réf. 58945 - Gris manganèse*

■ Réf. 58948 - Inox brossé



Tête bac à sable amovible avec anse de préhension

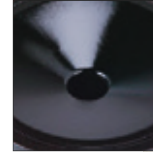

Tête étouffoir amovible

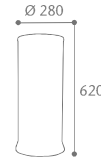

Tête bac à sable Inox brossé



Tête étouffoir Gris manganèse



Tête étouffoir Inox brossé



PERSONNALISATION SUR DEVIS

CONSOMMABLES

KIPSO SAC DE SABLE

- Sable fin à changer une fois par semaine
- Neutralise les odeurs du tabac
- Consommable pour les cendriers tête bac à sable KALIPSO (Réf.59690 et Réf.59693) et KIPSO (Réf. 58958)



Réf. 59640 - 1 kg

Réf. 59704 - 10 kg



Grille écrase-mégots inox AISI 304 (18/10) maintenu par chaînette

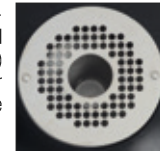

CYVOMAX GREEN

POUBELLE AVEC COUVERCLE A TRAPPE ET GRILLE ÉCRASE-MÉGOTS - 52L

- Polyéthylène recyclé
- Blocage et retour automatique de la trappe par levier et ressort
- Sac maintenu par des étriers

■ Réf. 57428 - Noir

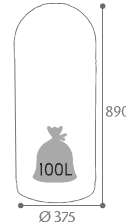

Tête étouffoir amovible



Tête amovible

Cendrier étouffoir / corbeille

Cendrier amovible / corbeille



CENDEO

CENDRIER / CORBEILLE A POSER - 0,15L / 12,5L

- Acier poudré anti-UV
- Socle plastique noir

90 mégots

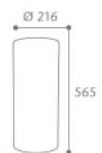

Coloris

■ Gris manganèse*

Tête étouffoir 59775

Tête amovible 59769

ACCESSOIRES



COLLEC

GRILLE ECRASE-MEGOTS

- Inox AISI 304 (18/10)
- Fixation sur un support sac sur poteau
- Signalétique visible
- Permet l'extinction des cigarettes

■ Réf. 57168 - Inox

57841

58216

57168

COMPOSITION

**Evolution couleur





Intérieur

PERSONNALISABLE

ERGONOMIQUE



LA PERSONNALISATION AU SERVICE DE NOTRE ENVIRONNEMENT



DURABLE

POLYVALENT



SUR MESURE





Intérieur Poubelle Bureau



Papea ULTRA ROBUSTE

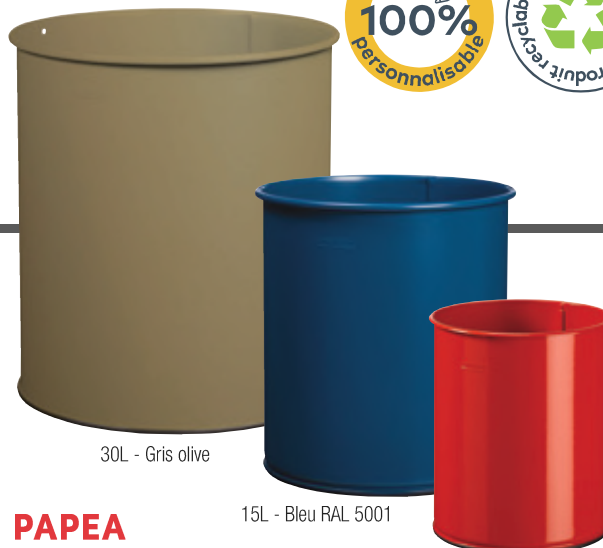

30L - Gris olive

15L - Bleu RAL 5001

8L - Rouge signalisation

PAPEA

CORBEILLE A PAPIER 8L, 15L, 30L

- Acier poudré anti-UV
- Embase joint caoutchouc protégeant des produits d'entretien et évitant les rayures sur le sol.



8L



15L

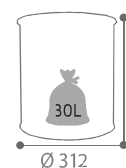

30L

Couleur	8L	15L	30L
■ Rouge signalisation brillant lisse RAL 3020	59753	59754	59755
□ Blanc signalisation RAL 9016	59781	59580	59802
■ Gris manganèse**	59791	59583	58999
■ Gris RAL 9022**	59804	59805	59803
■ Jaune soufre RAL 1016	59845	59827	59850
■ Bleu RAL 5001 mat lisse	59710	59750	59800
■ Gris olive RAL 7002 texturé	59711	59751	59801
■ Inox	59785	59592	-

NOUVEAUTÉ EVOLUTION

OSEZ LA COULEUR ! PERSONNALISATION SUR DEVIS - DÉCOUVREZ NOS TEINTES STANDARDS P.93



Neo



ANTI-FEU



Principe d'auto-extinction
(Cf. P.65)

COMPOSEZ VOTRE CORBEILLE ANTI-FEU EN 3 ÉTAPES

1 le corps (3 litrages au choix)

NEO

- Acier poudré anti-UV et fond en acier galvanisé
- Homologation anti-feu CNPP* (si association corps et couvercle)

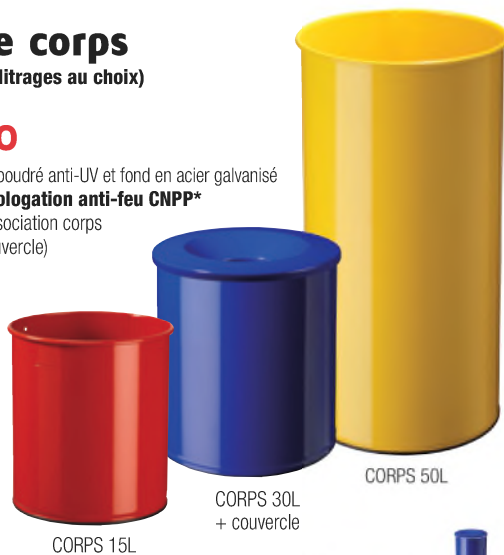

CORPS 15L

CORPS 30L + couvercle

CORPS 50L

2 le couvercle (3 tailles au choix)



TÊTE ÉTOUFFOIR

- Empêche la combustion des déchets et arrête la propagation du feu

3 la couleur (6 teintes au choix)

- Bleu outremer
- Rouge signalisation
- Jaune colza
- Gris
- Blanc signalisation
- Gris manganèse

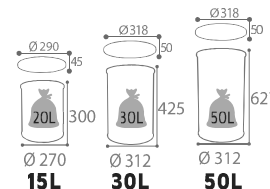

Couleur	NEO 15L		NEO 30L		NEO 50L	
	Corps	Couvercle	Corps	Couvercle	Corps	Couvercle
■ Bleu outremer RAL 5002	52262	52256	52268	52228	52216	52228
■ Rouge signalisation RAL 3020	52263	52257	52269	52229	52217	52229
■ Jaune colza RAL 1021	52264	52258	52270	52230	52218	52230
■ Gris RAL 9022**	52265	52259	52271	52231	52219	52231
□ Blanc signalisation RAL 9016	52266	52260	52272	52232	52220	52232
■ Inox	-	-	-	-	52221	-
■ Gris manganèse**	52267	52261	52273	52233	52222	52233

*Centre National de Prévention et de Protection - Essais réalisés sans sec. **Evolution couleur

NOUVEAUTÉ EVOLUTION

Retrouvez nos collecteurs grand litrage 90L/110L (P.65)



27 impasse des Golières 74650 CHAVANOD Tel / fax : 0450 274 633 Mobile : 0668 549 628
Siret 43407493600023 APE4669C TVA FR1443407493600023 www.lmsecurite.fr lmsecurite@yahoo.fr





Cuba

PRATIQUE, ESTHÉTIQUE ET DISCRET SUR LE BUREAU



CUBA

POUBELLE DE BUREAU - 1L

- Acier poudré anti-UV
- 2 tampons amortisseurs de bruit
- Utilisation et vidage par soulèvement du couvercle
- Consommables en option (Réf. 55175)

Réf. 55730 - Blanc signalisation RAL 9016

Réf. 55731 - Gris manganèse

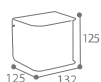

Compléter le chemin de tri sélectif avec notre offre CUBATRI (P.4 à 7)



FACILITÉ DE NETTOYAGE
NON VISUALISATION DES DÉCHETS

CONSOMMABLES

CUBA GREEN

LOT DE 50 SACS PAPIER

- Papier brun **recyclé** 50 gr (**100% biodégradable, recyclable**)
- Certifié PEFC (garantie d'une gestion durable des forêts - Cf. P.45)

Réf. 55175 - Brun



COUVERCLE AVEC CLAPET COULISSANT



PEPS

CORBEILLE A PAPIER 40L LOT DE 4 CORBEILLES

- Polypropylène
- Parois lisses
- Bord de préhension

Réf. 59484 - Noir - Le lot de 4

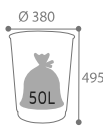

X4



CAP GREEN

CORBEILLE A PAPIER 16L LOT DE 20 CORBEILLES

- Polypropylène **recyclé** et **recyclable**
- Légère grâce à sa paroi ajourée "baguette"
- Bord de préhension et fond plein

Réf. 59490 - Noir - Le lot de 20



X20

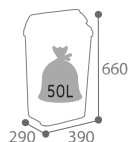

OKTOP

POUBELLE A COUVERCLE COULISSANT - 50L

- Corps en polypropylène
- Vidage par décrochement de la tête

Réf. 59838 - Gris clair / Gris foncé





Intérieur

Accueil / Poubelle espace commun



Paceo DÉLIMITEZ VOS ESPACES D'ACCUEIL

PACEO

BARRIÈRES DE DÉLIMITATION MURALE À CEINTURE RÉTRACTABLE

- Acier poudré
- **Sangle rétractable et verrouillable (3m)**
- Fixation murale en 4 points
- Support mural fourni

Couleur	La paire
■ Rouge signalisation brillant lisse RAL 3020 - sangle noire	51757
■ Gris manganèse - sangle noire	51756
■ Bleu mat lisse RAL 5001 - sangle noire	51758
■ Gris manganèse - sangle rouge	51890
■ Gris manganèse - sangle bleue	51891
■ Gris manganèse - sangle noire/jaune	51892
■ Gris manganèse - sangle rouge/blanc	51893



NOUVEAUTÉ



100% PERSONNALISABLE (MARQUAGE SANGLE SUR SIMPLE DEMANDE)



PACEO

LOT DE 2 BARRIÈRES DE DELIMITATION SUR SOCLE A CEINTURE RETRACTABLE

- Acier poudré ou Inox
- **Sangle rétractable et verrouillable (3m)** : installation sur un autre poteau ou sur un support mural fourni
- Ø tube : 63.5mm / Epaisseur platine : 6mm*
- 6 patins en caoutchouc sous la platine

Couleur	La paire
■ Rouge signalisation brillant lisse RAL 3020 - sangle noire	51744
■ Gris manganèse - sangle noire	51741
■ Inox - sangle noire	51740
■ Bleu mat lisse RAL 5001 - sangle noire	51759
■ Gris manganèse - sangle rouge	51885
■ Gris manganèse - sangle bleue	51886
■ Gris manganèse - sangle noire/jaune	51887
■ Gris manganèse - sangle rouge/blanc	51888



INSTALLATION EN ESPACE COUVERT

ACCESSOIRES

PANNEAU A4 POUR BARRIÈRE DE DELIMITATION

- Acier chromé
- Support de fixation en plastique
- Panneau rotatif vertical d'information
- Double plaque en plexiglas pour document au format A4

■ Réf. 51748 - Noir



*Seul inox

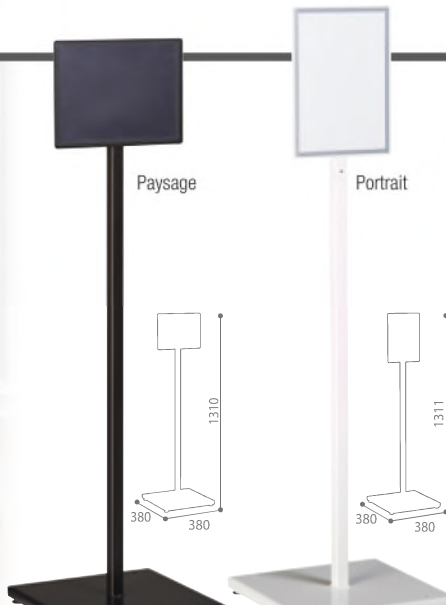

Indik

NOUVEAUTÉ



INDIK

PANNEAU INFORMATION SUR PIED - A4

- Acier poudré anti-UV
- 4 pieds réglables
- Livré monté
- Panneau d'information vertical ou horizontal
- Fourni avec une pochette aimantée magnétique



Pochette aimantée magnétique

Couleur	Paysage	Portrait
□ Blanc signalisation RAL 9016	55008	55006
■ Gris manganèse	55009	55007





Collectik

IDÉAL POUR LES PARKINGS, MAGASINS...



COLLECTIK COLLECTEUR DE TICKETS - 5L

- Acier poudré anti-UV
- Charnière en inox
- Ouvertures réduites limitant l'introduction d'objets volumineux
- Vidage facilité grâce à une trappe aimantée située en dessous du produit

Vidage simple par trappe aimantée



■ Réf. 51336 - Gris manganèse

Salsa ANTI-TRACES



Ouverture/fermeture en un mouvement



SALSA POUBELLE A COUVERCLE BASCULANT RONDE - 60L

- Corps et couvercle en inox (traitement anti-traces de doigts)
- Couvercle basculant avec contrepoids stabilisateur réglable
- Épaisseur couvercle : 0,5 mm / Corps : 0,4mm
- 2 poignées de préhension intégrées sur le corps
- Embase : plastique polypropylène protégeant des produits d'entretien

■ Réf. 51880 - Inox

ACCESSOIRES

SEAU PLASTIQUE 40L POUR POUBELLE SALSA

- Polypropylène
- Anse métal de préhension



■ Réf. 51881 - Noir

**Evolution couleur

Kipso VOS PARAPLUIES BIEN AU SEC !



KIPSO PORTE-PARAPLUIES - 28L

- Acier poudré anti-UV ou inox brossé
- Socle plastique noir protégeant des produits d'entretien et évitant les rayures sur le sol.

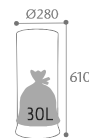

Couleur	Corps Plein	Corps Perforé
■ Rouge signalisation brillant lisse RAL 3020	59097	59113
□ Blanc signalisation RAL 9016	58536	59101
■ Gris manganèse**	58969	59105
■ Gris RAL 9022**	58537	59103
■ Inox	58979	59100
■ Jaune soufre RAL 1016	58732	59104
■ Gris olive mat texture RAL 7002	59131	59114
■ Bleu mat lisse RAL 5001	59132	59115

EVOLUTION
NOUVEAUTÉ

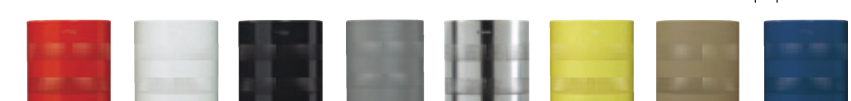
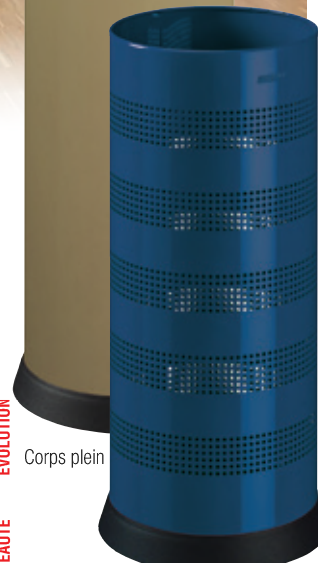



Intérieur

Accueil / Poubelle espace commun



Ouverture par pression



HAND TOUCH POUBELLE AVEC COUVERCLE A OUVERTURE PAR PRESSION - 45L

- Corps acier poudré anti-UV ou inox
- Couvercle en ABS
- Système d'ouverture manuel
- Seau intérieur plastique amovible avec anse métal
- Embase joint caoutchouc

Couleur	45L
Rouge signalisation brillant lisse RAL 3020	93592
Blanc signalisation RAL 9016	93580
Gris manganèse*	93581
Gris RAL 9022*	93582
Inox	93590
Jaune soufre RAL 1016	93588
Bleu mat lisse RAL 5001	93593
Gris olive mat texture RAL 7002	93594



Ouverture automatique



SENSITIVE POUBELLE AVEC COUVERCLE A OUVERTURE AUTOMATIQUE - 45L

- Corps acier poudré anti-UV ou inox
- Couvercle en ABS
- Système d'ouverture automatique infrarouge rapide et silencieux
- Possibilité d'ouverture prolongée grâce au bouton open & close sans contact
- Seau intérieur plastique amovible avec anse métal
- Embase joint caoutchouc
- 4 Piles LR6 non fournies
- Méthode HACCP

Couleur	45L
Rouge signalisation brillant lisse RAL 3020	93572
Blanc signalisation RAL 9016	93560
Gris manganèse*	93561
Gris RAL 9022*	93562
Inox	93570
Jaune soufre RAL 1016	93568
Bleu mat lisse RAL 5001	93573
Gris olive mat texture RAL 7002	93574

Push L'INCONTOURNABLE



PUSH POUBELLE AVEC COUVERCLE A TRAPPE - 45L

- Acier poudré anti-UV ou inox
- Sac maintenu par des étriers
- Trappe en inox avec retour automatique

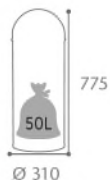

Couleur	45L
Rouge signalisation brillant lisse RAL 3020	57420
Blanc signalisation RAL 9016	57467
Gris manganèse*	57469
Gris RAL 9022*	59793
Inox	57468
Jaune soufre RAL 1016	57423
Bleu mat lisse RAL 5001	57478
Gris olive mat texture RAL 7002	57479



Gris olive



Rouge signalisation



Gris



Sac maintenu par des étriers

*Evolution couleur





Multigob IDÉAL EN ZONES DE PAUSE

MULTIGOB COLLECTEUR DE GOBELETS

- Tête en polyéthylène
- Réceptacle pour gobelets (Ø maximum 70mm)
- Plaque de séparation entre les déchets divers et les gobelets
- Etriers pour maintien du sac



Etriers pour maintien du sac



MULTIGOB GREEN

- Version « Tout plastique »**
- Corps en **polyéthylène recyclé**
 - Léger et maniable



Gris

Signalétique intégrée

MULTIGOB

- Version « Corps métal »**
- Corps acier poudré avec embase en polypropylène

Blanc signalisation

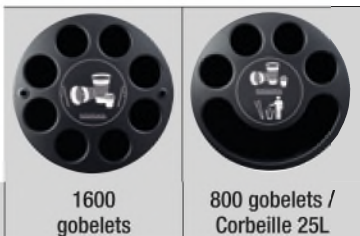
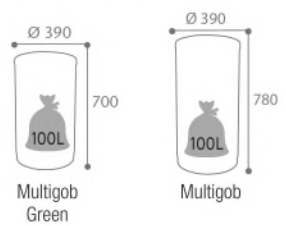

Couleur	1600 gobelets	800 gobelets / Corbeille 25L
■ Noir - Plastique	57342	57403
■ Gris manganèse - Métal	56210	56213
■ Gris RAL 9022 - Métal*	56211	56214
□ Blanc signalisation RAL 9016 - Métal	56212	56215

EVOLUTION



Cyvomax



CYVOMAX GREEN

POUBELLE AVEC COUVERCLE A TRAPPE - 52L

- Polyéthylène **recyclé**
- Blocage et retour automatique de la trappe par levier et ressort
- Sac maintenu par des étriers

■ Réf. 58033 - Noir - Sans cendrier

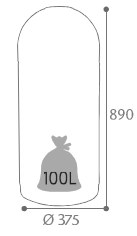



Gobtout

IDÉALE POUR LES SANDWICHES, CAFÉS...

ANTIVANDALISME

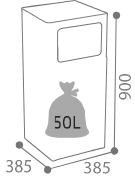

Seau en acier galvanisé intégré



CONFIEZ-NOUS VOS PROJETS SUR MESURE

DÉCOUVREZ LES MEUBLES DE TRI SELECTIF ALITRI POUR RESTAURATION COLLECTIVE VOIR P. 16-17



GOBTOUT

POUBELLE SNACK - 40L

- Acier poudré anti-UV
- Charnière en inox
- Surface plane sur le dessus de la poubelle permettant la dépose de plateaux
- Seau de 40L en acier galvanisé avec anse fourni
- Insertion de déchets facilitée grâce à 3 grandes ouvertures
- Pieds en plastique évitant le contact avec le sol
- Antivandalisme : verrouillage de la porte par serrure à clé et fixation possible au sol en 4 points

■ Réf. 59854 - Gris manganèse

_Collecroule



COLLECROULE

SUPPORT SAC MOBILE A PEDALE 50L ET 110L

- Acier poudré anti-UV ou Inox
- Large pédale
- Maintien du sac par ceinture élastique
- Méthode HACCP

50L

■ Réf. 57371 - Gris RAL 9022* **EVOLUTION**

110L

■ Réf. 57330 - Gris RAL 9022* **EVOLUTION**

□ Réf. 57370 - Blanc signalisation RAL 9016

■ Réf. 56501 - Inox



Poignée de transport pour une meilleure maniabilité

Blanc signalisation 110L

Roues lisses

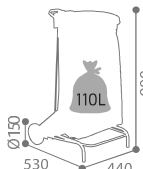
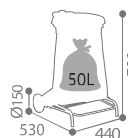

*Evolution couleur



Retrouvez nos supports sacs mobiles couvercle couleur (P.20)



Mobily

3 LITRAGES



Couvercle rabattable

MOBILY

POUBELLE MOBILE A PEDALE 60L, 80L ET 120L

- Polyéthylène haute densité (PEHD)
- Roues lisses
- Poignée de transport
- Plaque de stickers (Réf. 50297) en option
- **Méthode HACCP**

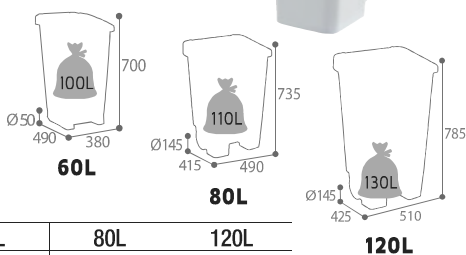

Couleur	60L	80L	120L
<input type="checkbox"/> Blanc	59837	59185	59200

Retrouvez nos nouvelles corbeilles Mobily Green en polyéthylène haute densité recyclé (P.19)



Boogy FONCTIONNEL

TRINGLERIE EN INOX RÉSISTANTE À LA CORROSION



BOOGY

POUBELLE MOBILE A PEDALE - 90L

- Polyéthylène
- Tringlerie inox AISI 304 (18/10)
- Large pédale et poignée intégrée en façade
- Poignée de transport
- Plaque de stickers (Réf. 50297) en option
- **Méthode HACCP**

Réf. 56700 - Blanc



Retrouvez notre plaque de stickers Tri Sélectif Réf. 50297 (P.19)



Utilo 4 LITRAGES



Poignée de préhension

Large pédale

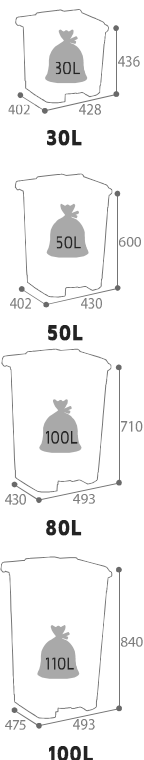

UTILO

POUBELLE À PÉDALE 30L, 50L, 80L ET 100L

- Polypropylène
- Large pédale en façade
- Tringlerie plastique
- Résistant et facile à entretenir
- Plaque de stickers (Réf. 50297) en option
- **Méthode HACCP**

- Réf. 54020 - Blanc - 30L
- Réf. 54040 - Blanc - 50L
- Réf. 54060 - Blanc - 80L
- Réf. 54080 - Blanc - 100L

Retrouvez nos collecteurs couvercle couleur (P.18)



Pratik



COMPOSEZ VOTRE COLLECTEUR EN 3 ÉTAPES



PRATIK

COLLECTEUR ALIMENTAIRE - 100L

- Polyéthylène haute densité (-50° à 80/120°C)
- Adapté au contact alimentaire

Couleur	Corps	Couvercle
<input type="checkbox"/> Blanc	56285	56290

ACCESSOIRES

SOCLE A ROULETTES

- Compatible avec les poubelles PRATIK 100L
- 5 roues
- Frein intégré

Réf. 57633 - Noir



Meilleur maintien du collecteur sur le socle





Intérieur

Poubelle industrie



Tubag

GRANDE MANIABILITÉ



TUBAG SUPPORT SAC TUBULAIRE - 110L

- Acier poudré anti-UV
- Ø tube : 18 mm
- Maintien du sac par tension

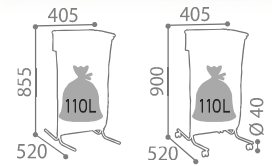

Couleur	Sur pieds	Sur roulettes
■ Bleu outremer RAL 5002	57533	57529
■ Jaune colza RAL 1021	57534	57530
■ Vert mousse RAL 6005	57535	57531
■ Gris manganèse	57536	57532
□ Blanc signalisation RAL 9016	57541	57540

ACCESSOIRES

TUBAG PLAQUE SIGNALETIQUE DE TRI

- Acier poudré anti-UV
- Signalétique sérigraphiée
- Permet d'identifier le tri

Couleur		
■ Bleu outremer - Papier	56012	
■ Jaune colza - Plastique	56013	
■ Vert mousse - Verre	56014	
■ Gris manganèse - Autres déchets	56015	



Facile à installer sur le support sac

Tubo



TUBO POUBELLE MURALE - 80L

- Acier traité anticorrosion
- Acier poudré anti-UV
- Maintien du sac par étriers
- Fixation murale facilitée avec plaque non fournie (Cf. P.25)
- Fixation sur poteau possible avec brides (fournies) et poteau non fourni (Cf. P.24)

- Réf. 58146 - Gris manganèse
- Réf. 58147 - Gris manganèse/Jaune colza RAL 1021
- Réf. 58148 - Gris manganèse/Vert mousse RAL 6005
- Réf. 58149 - Gris manganèse/Bleu outremer RAL 5002
- Réf. 58144 - Gris manganèse/Rouge Signalisation RAL 3020

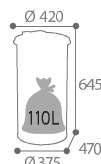

ACCESSOIRES

COLLEC PLAQUE DE FIXATION MURALE

- Permet de fixer plus facilement la poubelle sur le mur (besoin de 2 plaques pour TUBO)

■ Réf. 57024 - Gris manganèse

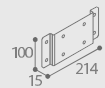

POTEAU SUPPORT 3 FLUX À POSER + KIT BRIDES

- Acier traité anticorrosion
- Acier poudré anti-UV

■ Réf. 58819+58837
Gris manganèse



Retrouvez tous nos poteaux (P.24)





Evaluation technique réalisée par le CNPP* :
produit conforme à la spécification technique. CNPP : organisme certificateur dans les domaines de la prévention et de la protection incendie en s'appuyant sur les compétences de ses laboratoires et services d'inspections et d'audits.



Principe d'auto-extinction

Neo **ANTI-FEU**



COMPOSEZ VOTRE CORBEILLE ANTI-FEU EN 4 ÉTAPES



1 le corps (2 litrages au choix)

NEO

- Acier poudré anti-UV et fond en acier galvanisé
- **Homologation anti-feu CNPP***
(si association corps et couvercle)

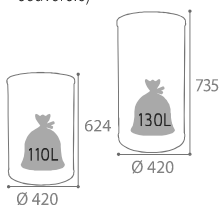

2 le couvercle (2 tailles au choix)



TÊTE ÉTOUFFOIR

- Empêche la combustion des déchets et arrête la propagation du feu

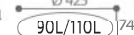

3 la couleur (6 teintes au choix)

- Bleu outremer
- Rouge signalisation
- Jaune colza
- Gris
- Blanc signalisation
- Gris manganèse

4 l'option



KIT ETRIERS 90L et 110L

- Acier poudré anti-UV
- Visserie fournie

■ Réf. 52211 - Gris RAL 9022

Couleur	NEO 90L		NEO 110L	
	Corps	Couvercle	Corps	Couvercle
■ Bleu outremer RAL 5002	52240	52234	52246	52234
■ Rouge signalisation RAL 3020	52241	52235	52247	52235
■ Jaune colza RAL 1021	52242	52236	52248	52236
■ Gris RAL 9022**	52243	52237	52249	52237
■ Blanc signalisation RAL 9016	52244	52238	52250	52238
■ Gris manganèse**	52245	52239	52251	52239

Retrouvez nos collecteurs petit litrage 15L/30L/50L (P.56)

*Centre National de Prévention et de Protection - Essais réalisés sans sac. **Evolution couleur

EVOLUTION

Barella PRATIQUE À UTILISER ET À VIDER

COMPOSEZ VOTRE COLLECTEUR BARELLA EN 3 ÉTAPES

1 le corps (2 litrages au choix)

BARELLA

- Polypropylène
- 2 poignées intégrées
- Coloris gris



2 le couvercle (3 modèles au choix)

- Fermeture par pression



COUVERCLE PLAT

■ Réf. 56540 - 80L
■ Réf. 56541 - 120L



COUVERCLE ENTONNOIR

■ Réf. 56544 - 80L
■ Réf. 56545 - 120L

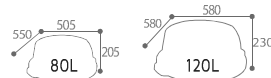

COUVERCLE A TRAPPE

■ Réf. 56542 - 80L
■ Réf. 56543 - 120L

3 le socle à roulettes (2 tailles au choix)



- Facilite le déplacement du collecteur
- Fixation au collecteur par 1/4 de tour



SOCLE - 80L
■ Réf. 56280 - 80L

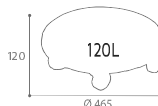

SOCLE - 120L
■ Réf. 56281 - 120L

EXEMPLES DE COMPOSITION





Collecroule POLYVALENT



COLLECROULE CARENE POUBELLE MOBILE A PEDALE

- Acier poudré anti-UV ou Inox
- Large pédale
- 2 roulettes en façade
- Sticker (Réf. 50292) en option
- **Méthode HACCP**

Couleur	70L	110L
<input type="checkbox"/> Blanc signalisation	57251	57250
<input type="checkbox"/> Inox	57256	57255



Façade amovible pour le retrait du sac

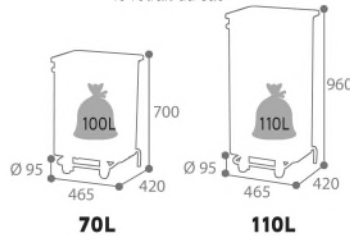

70L - Blanc signalisation + sticker



Retrouvez notre sticker "Jetez vos déchets" Réf. 50292 (P.7)

Tubag



TUBAG SUPPORT SAC TUBULAIRE - 110L

- Acier poudré anti-UV
- Ø tube : 18 mm
- Maintien du sac par tension

Couleur	Sur pieds	Sur roulettes
<input type="checkbox"/> Blanc signalisation RAL 9016	57541	57540



Retrouvez notre poubelle mobile à pédale BOOGY (P.18 et 63)

Hermix



Mobile grâce à ses 2 roulettes

HERMIX COLLECTEUR A CLAPET 50 ET 110L

- Inox
- Inox AISI 304 (18/10) spécial milieu humide (tubes et vis en inox)
- Support de sac avec fermeture hermétique par clapet en caoutchouc vierge
- Large pédale
- **Méthode HACCP**

Couleur	50L	110L
<input type="checkbox"/> Inox	59477	59480
<input type="checkbox"/> Inox AISI 304 (18/10)	-	59479

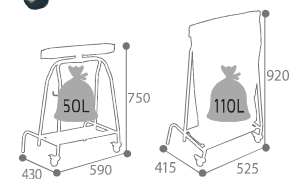

Retrouvez nos COLLECROULE (P.20 et 62)



Clinix

CONSOMMABLES

CLINIX

KIT EQUIPEMENT PREMIERS SECOURS

- Consommable pour la malette de premiers secours murale CLINIX (réf. 99717) et pour les armoires à pharmacie CLINIX (réf. 11649 et 50201)



Composition du kit équipement :

- 1 pansement compressif 10 x 12 cm
- 1 épingle de sûreté
- 1 bande extensible maille élastique 3 m x 5 cm
- 1 bande extensible maille élastique 3 m x 7 cm
- 4 lingettes bactéricides
- 4 lingettes asséchantes (équivalent éosine)
- 4 lingettes apaisantes au calendula
- 1 sparadrap tissu blanc 5 m x 2 cm
- 1 paire de gants
- 18 pansements Urgo 3 tailles
- 10 compresses stériles 20 x 20 cm
- 1 éthylotest chimique

Réf. 99715 - Kit consommables



Composition du kit équipement :

- 1 couverture de survie isolante (2.10 x 1.60m)
- 1 doigtier en simili cuir
- 1 pansement compressif 10 x 12 cm
- 9 épingles de sûreté
- 1 pince à écharde inox
- 1 bande extensible maille élastique 3m x 5 cm
- 1 bande extensible maille élastique 3m x 7 cm
- 4 lingettes bactéricides
- 4 lingettes asséchantes (équivalent éosine)
- 4 lingettes apaisantes au calendula
- 1 paire de ciseaux inox 14 cm
- 1 sparadrap tissu blanc 5m x 2 cm
- 1 paire de gants
- 18 pansements Urgo 3 tailles
- 10 compresses stériles 20 x 20 cm
- 1 éthylotest chimique

Réf. 99712 - Kit équipement pharmacie



Armoire 1 porte

CLINIX

ARMOIRE PHARMACIE - 1 ET 2 PORTES

- Acier poudré anti-UV
- Etagères en plastique transparent réglables en hauteur
- Coffres et balconnets de rangement en plastique transparent dans les portes
- Serrure à clé

Réf. 11649 - Blanc signalisation RAL 9016 - 1 porte

Réf. 50201 - Blanc signalisation RAL 9016 - 2 portes

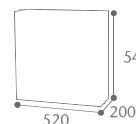
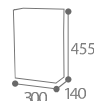

CLINIX

MALETTE PREMIERS SECOURS AVEC FIXATION MURALE

- Polypropylène

Réf. 99717 - Blanc



Peut être installée dans un véhicule avec son support mural

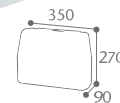

LÉGISLATION



PREMIERS SECOURS

Selon l'article R.232.1.6 du code du travail, il est précisé que «les lieux de travail doivent être équipés de matériels de premiers secours adaptés à la nature des risques et facilement accessible». L'employeur prend les mesures nécessaires pour assurer la sécurité et protéger la santé physique et mentale des travailleurs de son établissement.





Clinabox



CLINABOX

SUPPORT BOITE A MOUCHOIRS / GANTS / CHARLOTTES

- Inox
- Fixation murale possible en 2 points

■ Réf. 56130 - CLINABOX - Inox

Ouverture frontale facile



Sanipla



Ouverture latérale facile

SANIPLA

SUPPORT BOITE A MOUCHOIRS / GANTS / CHARLOTTES

- Plastique blanc
- Fixation murale possible en 2 points

□ Réf. 51340 - SANIPLA - Plastique blanc

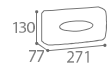

Clinix MATÉRIEL DE PREMIERS SECOURS



CLINIX

BOITIER DEFIBRILLATEUR

- Acier poudré anti-UV
- Ouverture frontale facilitant l'accès
- Sécurisation à l'aide d'un scellé de protection (10 fournis avec le produit)

■ Réf. 50410 - Vert menthe RAL 6029

EVOLUTION

CONSOMMABLES

LOT DE 10 SCELLES

- Polypropylène
- Diamètre de la tige Ø 2.2 mm
- Longueur totale L 279 mm
- Longueur utile L 240 mm
- Résistance à la traction 5 kg
- Lien de serrage progressif

■ Réf. 50399 - Lot de 10 scellés

NOUVEAUTÉ

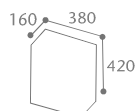



Hygiène



RECYCLABLE



INNOVANT

LE RECYCLAGE AU SERVICE DE NOTRE ENVIRONNEMENT



RECYCLÉ



VALORISABLE

FONCTIONNEL

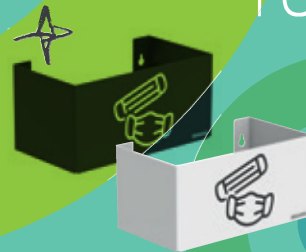



Hygiène Distributeur et poubelle



Hygiène féminine



BLANKA



BLANKA

DISTRIBUTEUR DE SACHETS PERIODIQUES

- Acier poudré anti-UV ou inox brossé 430
- Verrouillage par serrure à clé
- Accepte 200 sachets périodiques (Femina Réf. 99099)

DISTRIBUTEUR ET POUBELLE FEMININE MURALE - 10L

- Acier poudré anti-UV ou inox brossé 430
- Couverture avec tampons plastiques
- Kit étrier
- Accepte 100 sachets périodiques (Femina Réf. 99099)

CONSOMMABLES

FEMINA

SACHETS POUR PROTECTIONS PERIODIQUES

- Lot de 1000 sachets. Carton de 25 sachets en papier
- Consommable pour poubelle et distributeur de sachets périodiques Blanka, Stella, Manga et Axos

Réf. 99099 - Le lot de 1000 sachets



Série Couleur	Distributeur de sachets périodiques	Distributeur et poubelle féminine 10L
BLANKA* □ Blanc RAL 9016	58106	51354
STELLA* ■ Gris métal RAL 9006	58107	51355
MANGA* ■ Gris manganèse	58108	51356
AXOS □ Inox brossé 430	58118	-

* Made in France

Femina SANS CONTACT, EMPÊCHE LES CONTAMINATIONS



Couvercle à bascule empêchant la visibilité à l'intérieur de la poubelle

FEMINA

POUBELLE A PEDALE HYGIENE FEMININE - 20L

- ABS
- Encombrement réduit grâce à sa forme allongée
- Ouverture à pédale pour un fonctionnement sans contact avec les mains

□ Réf. 91939 - Blanc



NOUVEAUTÉ AUTOMATIQUE

FEMINA

POUBELLE AUTOMATIQUE HYGIENE FEMININE - 20L

- ABS
- Interrupteur d'alimentation et témoin lumineux indiquant le fonctionnement
- Trappe dissimulant le contenu
- Ouverture par capteur infrarouge : alimentation avec 4 piles alcalines "AA" (non fournies)
- Actionnement du couvercle en 0,5 sec. avec le pied à une distance de 10 cm à 15 cm
- Fermeture automatique du couvercle après utilisation / Ouverture continue du couvercle lorsque le pied reste près du capteur
- Support de sac intégré pour mise en place du sac poubelle

□ Réf. 91938 - Blanc



Ouverture par capteur infrarouge

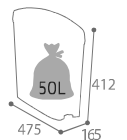

LÉGISLATION



HYGIÈNE FÉMININE

Réglementation environnementale relative à l'élimination des déchets sanguins Article R4228 - 10 du Code du travail

Le droit du travail oblige la présence d'un réceptacle pour protections périodiques dans chaque cabine de toilette réservée aux femmes (Cf. P.97).

OLEANE

DISTRIBUTEUR SACHETS PERIODIQUES

- ABS
- Ouverture frontale : facilite la préhension des sachets
- Serrure à clé

□ Réf. 52540 - Blanc



CONSOMMABLES

FEMINA

SACHETS POUR DISTRIBUTEUR DE PROTECTIONS PERIODIQUES

- Carton de 20 sachets en plastique
- Réf. 51220 - Lot de 960 sachets



Gaïa

VOTRE ALLIÉ POUR LA LUTTE
CONTRE LA PRÉCARITÉ MENSTRUELLE



NOUVEAUTÉ

Une solution 100% féminine.
Un distributeur de protections
périodiques durable et
recyclable.



2 compartiments



4 compartiments

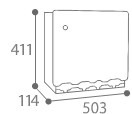

GAÏA

DISTRIBUTEUR PROTECTIONS PERIODIQUES 2 OU 4 COMPARTIMENTS

- Acier traité anti-UV
- Verrouillage par serrure à clé triangulaire Ø 7mm
- Fixation murale en 3 points
- Chargement par le dessus en vrac après ouverture de la porte (consommables avec emballages individuels non fournis)
- Version 2 compartiments : 2 colonnes de 50 serviettes hygiéniques
- Version 4 compartiments : 2 colonnes de 50 serviettes hygiéniques + 1 colonne 100 tampons + 1 colonne 100 tampons avec applicateur
- Régulation du débit avec fenêtres de sortie calibrées en façade
- Livré avec notice d'installation et de mise en place des consommables
- Identification visuelle de la fonctionnalité produit par sérigraphie

- Réf. **51921** - Blanc signalisation RAL 9016 - 2 compartiments
- Réf. **51920** - Blanc signalisation RAL 9016 - 4 compartiments



**100% PERSONNALISABLE LARGE SURFACE EN FAÇADE
(MARQUAGE SUR SIMPLE DEMANDE)**





Blanka • Stella • Manga • Axos



□ Blanc RAL 9016
(Acier poudré anti-UV)



■ Gris métal RAL 9006
(Acier poudré anti-UV)



■ Gris manganèse
(Acier poudré anti-UV)

□ Inox brossé 430



BLANKA
400M

DISTRIBUTEUR PAPIER HYGIENIQUE 200M ET 400M

- Verrouillage par serrure à clé
- Mandrin : Ø 50 mm
- Lames ciselées pour une découpe facile du papier à gauche ou à droite

DISTRIBUTEUR ESSUIE-MAINS 400 FEUILLES

- Verrouillage par serrure à clé
- Capacité : jusqu'à 400 feuilles de papier essuie-mains enchevêtrées (24 x 26 cm)
- Ouverture frontale et blocage du capot en position ouverte : facilitent le réapprovisionnement
- Pièce plastique intégrée de régulation du débit : assure la distribution des essuie-mains en feuille à feuille



AXOS

DISTRIBUTEUR PAPIER HYGIENIQUE 1 ROULEAU

- Accepte 1 rouleau type "ménager"



MANGA

DISTRIBUTEUR PAPIER HYGIENIQUE 2 PAQUETS/1 ROULEAU

- Verrouillage par serrure à clé
- Accepte 2 paquets de papier hygiénique type "ménager" enchevêtrés ou 1 rouleau type "ménager"



AXOS



Verrouillage par serrure à clé

AXOS NOUVEAUTÉ DISTRIBUTEUR SAVON - 1L

- Inox brossé AISI 304 (18/10)
- Bouton poussoir avec pompe en laiton et plastique
- Repère de consommation en plastique
- Remplissage par le haut
- Accepte tous types de savon (sauf microbilles et gel hydroalcoolique)
- Fixation murale en 3 points
- Visserie fournie

■ Réf. 51397 - Inox



Réservoir transparent
Pompe anti-gouttes

SANEVA

DISTRIBUTEUR SAVON - 1,1L

- AES blanc avec additif antistatique
- Verrouillage par serrure à clé
- Distribution manuelle déclenchée par un bouton poussoir
- Fenêtre de contrôle du consommable
- Compatible avec les solutions désinfectantes comme le gel hydro-alcoolique (sauf microbilles)

□ Réf. 52544 - Blanc



OPTION



COUVERCLE RESERVOIR POUR DISTRIBUTEUR SAVON

- Evite l'évaporation du gel
- Dim. : 115 x 50 x 5 mm

□ Réf. 52485

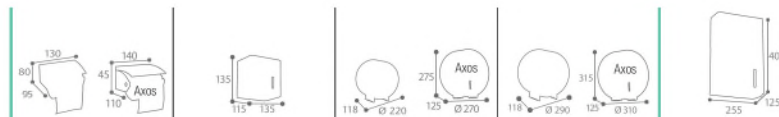

Série Couleur	Distributeur papier hygiénique				Distributeur
	1 rouleau	2 paquets 1 rouleau	200M	400M	Esuie-mains 400 feuilles
BLANKA □ Blanc RAL 9016	58101	58110	58574	58586	53045
STELLA ■ Gris métal RAL 9006	52653	52667	52666	52665	52652
MANGA ■ Gris manganèse	58102	58114	58578	58579	53049
AXOS ■ Inox brossé 430	52103	58111	52615	58590	53047

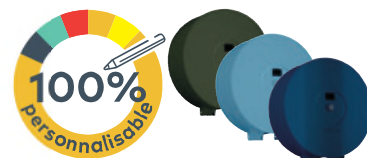

Oleane ABS BLANC

- ABS blanc
- Large fenêtre de contrôle du consommable
- Ouverture frontale : facilite la mise en place du consommable et le nettoyage
- Serrure à clé



DISTRIBUTEUR ESSUIE-MAINS - 400 FEUILLES

- Capacité : jusqu'à 400 feuilles de papier essuie-mains enchevêtrées (24 x 26 cm)
- Plaque de régulation du débit en option : assure la distribution des essuie-mains en feuille à feuille

□ Réf. 52530

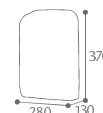

DISTRIBUTEUR PAPIER HYGIENIQUE - 200M ET 400M

- Mandrin : 45mm
- Bords ciselés pour une découpe facile du papier à gauche ou à droite
- Economique : le déroulement du papier est freiné par la forme du mandrin plastique

□ Réf. 52570 - 200M
□ Réf. 52580 - 400M

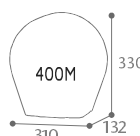
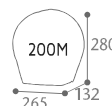

DISTRIBUTEUR PAPIER HYGIENIQUE

- Capacité : 2 paquets de papier hygiénique type "ménager" enchevêtrés ou 1 rouleau type "ménager"

□ Réf. 52560 - 2 paquets / 1 rouleau



- Capacité : 6 paquets de papier hygiénique type "ménager" enchevêtrés ou 1 rouleau type "ménager"
- Possibilité de stocker un rouleau supplémentaire

□ Réf. 52561 - 6 paquets / 1 rouleau



DISTRIBUTEUR ESSUIE-MAINS A DEVIDAGE CENTRAL - 450 FORMATS

- Accepte des rouleaux de 450 formats (Ø max : 220 mm, hauteur max : 250 mm)

□ Réf. 52627

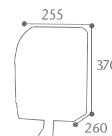

ACCESSOIRES

LOT DE 5 PLAQUES DE RÉGULATION DE DÉBIT

- Plastique EVA
- Régule le débit des essuie-mains en assurant une distribution de feuille à feuille

□ Réf. 52529 - Blanc

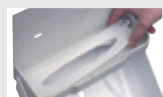

DISTRIBUTEUR SAVON

- Accepte tous types de savon y compris le gel hydroalcoolique (sauf microbilles)
- Réservoir transparent / pompe anti-gouttes
- Couvercle amovible pour remplissage par le haut

□ Réf. 52550 - 0,8L - Blanc/Transparent
□ Réf. 52548 - 1,5L - Blanc/Transparent

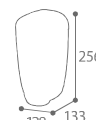
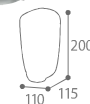

DISTRIBUTEUR ESSUIE-MAINS A DEVIDAGE CENTRAL 150 FORMATS

- Accepte des rouleaux de 150 formats (Ø max : 120 mm, hauteur max : 250 mm)

□ Réf. 52621



DISTRIBUTEUR SACHETS PERIODIQUES

- Ouverture frontale : facilite la préhension des sachets
- Serrure à clé

□ Réf. 52540 - Blanc



CONSOMMABLES

FEMINA SACHETS POUR DISTRIBUTEUR DE PROTECTIONS PERIODIQUES

- Sachets en plastique pour collecter les protections périodiques
- Carton de 20 sachets en plastique
- Consommable pour le distributeur de sachets périodiques OLEANE (Réf. 52540)

□ Réf. 51220 - Lot de 960 - Blanc



MÉCANISME DE PRÉ-DÉCOUPE À COMMANDE MANUELLE

DISTRIBUTEUR ESSUIE-MAINS AUTOCUT

- Coque en plastique ABS avec un additif "antistatique"
- Accompagnement mécanique du papier
- Large fenêtre de contrôle du consommable
- Accepte des bobines de Ø 210 mm max. et H 210 mm max (mandrin Ø40 mm).
- Lame de pré-découpe interne en acier entièrement protégée et sans accès extérieur
- Recharge du papier rapide et facile
- Serrure à clé

□ Réf. 52649 - Blanc

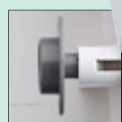
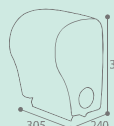

Retrouvez nos distributeurs de sachets périodiques et poubelles féminines (P.70)

27 impasse des Golières 74650 CHAVANOD Tel / fax : 0450 274 633 Mobile : 0668 549 628
Siret 4340749360023 APE4669C TVA FR144340749360023 www.lmsecurite.fr lmsecurite@yahoo.fr





Hygiène Distributeur

Lensea ABS BLANC

- ABS blanc et fond plastique
- Large fenêtre de contrôle du consommable
- Serrure à clé

DISTRIBUTEUR PAPIER HYGIENIQUE 200M ET 400M

- Mandrin : Ø 45 mm
- Réf. 52718 - Blanc - 200M
- Réf. 52719 - Blanc - 400M

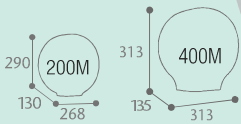

DISTRIBUTEUR DE SAVON - 1L

- Réservoir intérieur amovible en plastique transparent pour remplissage par le haut
- Système de distribution avec valve anti-gouttes
- Accepte tous types de savon y compris le gel hydroalcoolique (sauf microbilles)

□ Réf. 52670 - Blanc

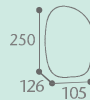

DISTRIBUTEUR ESSUIE-MAINS 400 FEUILLES

- Capacité : jusqu'à 400 feuilles de papier essuie-mains enchevêtrées (24 x 26 cm)
- Ouverture frontale : facilite le réapprovisionnement
- Plaque de régulation de débit intégrée

□ Réf. 52673 - Blanc

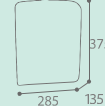

Kosteaa POLYCARBONATE TRANSLUCIDE AU DESIGN ÉPURÉ

- Polycarbonate translucide
- Incassable : épaisseur 3 mm
- Visualisation du consommable
- Nettoyage facilité grâce à sa forme arrondie
- Serrure à clé

INCASSABLE



DISTRIBUTEUR PAPIER HYGIENIQUE - 400M

- Mandrin : Ø 55 mm
- Economique : frein intégré au mandrin limitant le déroulement du papier

□ Réf. 51060

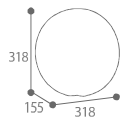

DISTRIBUTEUR DE SAVON - 0,850 L

- Réservoir intérieur amovible en plastique transparent pour remplissage par le haut
- Système de distribution valve anti-gouttes
- Accepte tous types de savon y compris le gel hydroalcoolique (sauf microbilles)
- Débit : 1 ml par pression

□ Réf. 51061



DISTRIBUTEUR ESSUIE-MAINS 600 FEUILLES

- Capacité : jusqu'à 600 feuilles de papier essuie-mains enchevêtrées (24 x 26 cm)

□ Réf. 51062

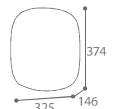

Len'Kid SPÉCIAL ENFANT

- ABS blanc
- Fenêtre de contrôle du consommable
- Sticker à poser adhésif renforcé en vinyle plastifié pour l'environnement sanitaire
- Serrure à clé

DISTRIBUTEUR PAPIER HYGIENIQUE 200M ET 400M

- Mandrin : Ø 45 mm
- Réf. 52697 - 200M
- Réf. 52698 - 400M

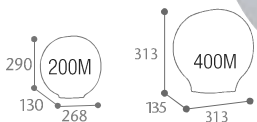

DISTRIBUTEUR DE SAVON - 1L

- Réservoir intérieur amovible en plastique transparent pour remplissage par le haut
- Système de distribution avec valve anti-gouttes
- Accepte tous types de savon y compris le gel hydroalcoolique (sauf microbilles)

□ Réf. 52695

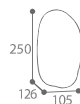

DISTRIBUTEUR ESSUIE-MAINS 400 FEUILLES

- Capacité : jusqu'à 400 feuilles de papier essuie-mains enchevêtrées (24 x 26 cm)
- Ouverture frontale : facilite le réapprovisionnement
- Plaque de régulation de débit intégrée

□ Réf. 52696

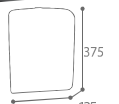

Personnalisez vos produits avec nos stickers Len'Kid (P.80)





+ ECONOMIQUE : DISTRIBUTION DE LA BONNE DOSE DE SAVON OU DE GEL DÉSINFECTANT

Lensea

DISTRIBUTEUR DE SAVON AUTOMATIQUE - 0,850L

AUTOMATIQUE SANS CONTACT

- ABS blanc
- Distribution par capteur infrarouge automatique
- Clé permettant le verrouillage du réservoir par le dessus
- Réglage du Débit : de 0,5 ml à 2,5 ml
- Alimentation par 4 piles LR6 (non fournies)
- Accepte tous types de savon y compris le gel hydroalcoolique (sauf microbilles)

□ Réf. 51785 - Blanc RAL 9016



Clara DESIGN



- Inox brossé ou poudré AISI 304 18/10

- Verrouillage par serrure à clé
- Fenêtre de contrôle du consommable
- Ouverture frontale : facilite le conditionnement

+ RÉSISTANT



DISTRIBUTEUR PAPIER HYGIENIQUE - 200M

- Mandrin : Ø 45 mm (Ø rouleau 250 mm max.)



- Réf. 52669 - Inox brossé
- Réf. 52725 - Gris manganèse
- Réf. 52726 - Blanc RAL 9016
- Réf. 52727 - Bleu pastel RAL 5024



DISTRIBUTEUR SAVON - 1,1L

- Distribution manuelle déclenchée par un bouton poussoir. Pompe anti-gouttes
- Remplissage par le dessus
- Débit : 1.3 ml par pression
- Accepte tous types de savon y compris le gel hydroalcoolique (sauf microbilles)

- Réf. 52545 - Inox brossé
- Réf. 52740 - Gris manganèse
- Réf. 52741 - Blanc RAL 9016
- Réf. 52742 - Bleu pastel RAL 5024



OPTION



COUVERCLE RESERVOIR POUR DISTRIBUTEUR SAVON

- Evite l'évaporation du gel
- Dim. : 115 x 50 x 5 mm
- Réf. 52485 - Couverture



DISTRIBUTEUR ESSUIE-MAINS A DEVIDAGE CENTRAL 450 FORMATS

- Capacité : rouleaux jusqu'à 450 formats
- Ø max. 210 mm x H 210 mm
- Découpe papier intégrée



- Réf. 52735 - Inox brossé
- Réf. 52736 - Gris manganèse
- Réf. 52737 - Blanc RAL 9016
- Réf. 52738 - Bleu pastel RAL 5024



DISTRIBUTEUR ESSUIE-MAINS 600 FEUILLES

- Capacité : jusqu'à 600 feuilles de papier essuie-mains enchevêtrées (24 x 26 cm)
- Plaque de régulation de débit intégrée

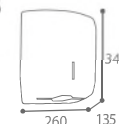

- Réf. 52675 - Inox brossé
- Réf. 52728 - Gris manganèse
- Réf. 52729 - Blanc RAL 9016
- Réf. 52730 - Bleu pastel RAL 5024

OSEZ LA COULEUR ! PERSONNALISATION SUR DEVIS - DÉCOUVREZ NOS TEINTES STANDARDS P.93





Hygiène Distributeur

Rollado L'INDISPENSABLE

ROLLADO

DISTRIBUTEUR ESSUIE-MAINS A DEVIDAGE CENTRAL 450 FORMATS

- Polyéthylène
 - Dévidage central pour bobine
 - Accepte des rouleaux de Ø 220 mm maxi et H 240 mm maxi
- Réf. 52099 - Translucide grisé

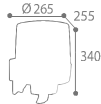

Disque de régulation de débit intégré

Verrouillage par serrure à clé

Retrouvez nos distributeurs essuie-mains enchevêtrés (P.72 à 75)

Bobino LA PROPRETÉ À PORTÉE DE MAINS



BOBINO

SUPPORT BOBINE PAPIER MURAL

- Acier peint anti-UV
- Pour toute bobine d'essuyage jusqu'à Ø 350 mm
- Fixation murale

□ Réf. 53246 - Blanc

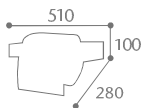

BOBINO

DEROULEUR BOBINE PAPIER MURAL

- Acier peint anti-UV
- Pour toute bobine d'essuyage jusqu'à Ø 250 mm
- Lame de découpe papier

□ Réf. 53245 - Blanc

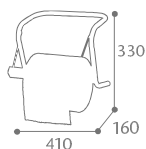

Retrouvez nos poubelles "spécial Industrie" (P.64-65)



Maintien du sac avec 4 clips en plastique



BOBINO

SUPPORT SAC MOBILE DEROULEUR BOBINE PAPIER

- Acier peint anti-UV
- Pour toute bobine d'essuyage jusqu'à Ø 360 mm
- Lame de découpe papier
- 2 roues en plastique

□ Réf. 52685 - Blanc

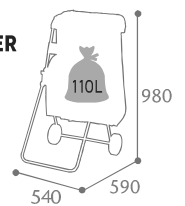

BOBINO

DEROULEUR BOBINE PAPIER SUR PIED

- Acier peint anti-UV
- Pour toute bobine d'essuyage jusqu'à Ø 450 mm
- Lame de découpe papier

□ Réf. 53244 - Blanc

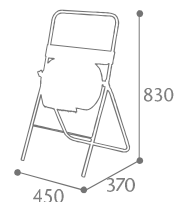

Cubagel



Utilisation
extérieur/intérieur
Anticorrosion

- + SANS CONTACT
- + ANTIVANDALISME
- + USAGE INTENSIF
- + STOCKAGE DU GEL
- + PMR



**1 BIDON
5 LITRES*
+ réserve de
2 bidons 5L
dans le
distributeur**

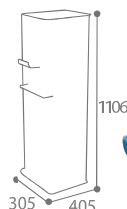

- + SANS CONTACT
- + ANTIVANDALISME
- + FAIBLE ENCOMBREMENT



CUBAGEL

BORNE DE DESINFECTION DES MAINS A PÉDALE POUR FLACON SUR PIED

- Acier poudré anti-UV
- Actionnement grâce à une pédale
- Pour tous types de flacons de 300 ml à 1L (Ø max. 100 mm)
- Mise en place du flacon : réglage hauteur de la platine rotative intérieure
- Ajustement du débit grâce à la précompression de la pompe
- Verrouillage sécurisé par serrure à clé plate
- Collecteur de gouttes
- Vendu avec une pompe 2 ml pour flacon avec bague Ø 28mm
- 4 patins de protection au sol / 4 trous de fixation possible au sol

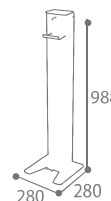

■ Réf. 52492 - Blanc RAL 9016/ Bleu RAL 5015

CUBAGEL

BORNE DE DESINFECTION DES MAINS A PÉDALE / A POIGNÉE POUR BIDON 5L SUR PIED

- Acier poudré anti-UV traité anticorrosion
- Actionnement grâce à une poignée en inox AISI 304 (18/10) et/ou une pédale
- Ajustement du débit grâce à la tige de réglage
- Verrouillage sécurisé par serrure à clé plate
- Collecteur de gouttes
- Vendu avec une pompe 5 ml pour bidon avec bague Ø 42 mm
- 4 pieds réglables et 4 trous de fixation possible au sol

* Bidon non fourni.

■ Réf. 52495 - Blanc RAL 9016/ Bleu RAL 5015





Hygiène Distributeur

Sanimains

Totem

- Acier poudré anti-UV
- Collecteur de gouttes
- A poser sur 4 pieds réglables ou à fixer en 4 points
- Antivandalisme : distributeur fixé sur le totem
- Plaque signalétique. Fourni avec affiche A4 à coller



ACCESSOIRES

SANIMAINS

LOT DE 10 AFFICHETTES ADHESIVES

- Adhésif vinyle quadri
- Résiste aux conditions d'utilisation en extérieur et intérieur
- Se colle sur tous types de supports

Facilite la visibilité de nos stations de désinfection.

Réf. 50290 - 210 x 297 mm

Réf. 50291 - 120 x 84 mm

50291



50290

AUTOMATIQUE
SANS CONTACT



Large ouverture,
recharge rapide
et facile

ÉCONOMIQUE !
ELLE DISTRIBUE
LA BONNE
DOSE À CHAQUE
UTILISATION

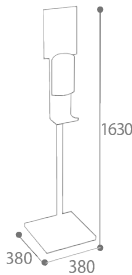

A COUDE
INCASSABLE



Barre de pression
qualité premium

52513

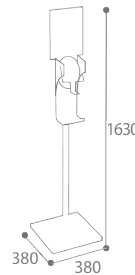

A PÉDALE
SANS CONTACT



52491

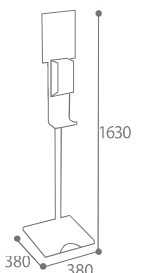
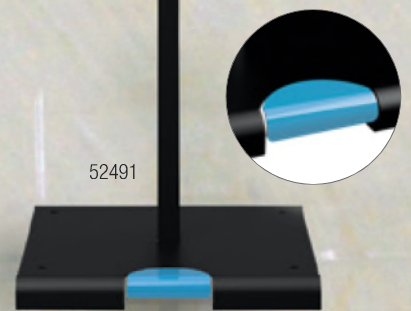

STATION DE DESINFECTION DES MAINS AUTOMATIQUE SUR PIED

Distributeur

- ABS blanc
- Réservoir de 0,850 L
- Alimentation par 4 piles LR6 (non fournies)
- Distribution par capteur infrarouge automatique
- Fenêtre de contrôle du consommable
- Réglage du débit : de 0,5 à 2,5 ml
- Serrure à clé

☐ Réf. 52515 - Blanc RAL 9016

■ Réf. 52516 - Gris manganèse

STATION DE DESINFECTION DES MAINS A COUDE SUR PIED

Distributeur

- Polycarbonate translucide incassable 3 mm
- Réservoir de 0,850 L
- Système de distribution valve anti-gouttes
- Visualisation du consommable
- Débit : 1 ml par pression
- Serrure à clé

☐ Réf. 52513 - Blanc RAL 9016

■ Réf. 52514 - Gris manganèse

STATION DE DESINFECTION DES MAINS A PÉDALE SUR PIED

Distributeur

- ABS blanc avec additif antistatique
- Réservoir de 1,1 L
- Système à pédale
- Système anti-goutte
- Fenêtre de contrôle du consommable
- Débit : 1,3 ml par pression
- Serrure à clé

☐ Réf. 52490 - Blanc RAL 9016

■ Réf. 52491 - Gris manganèse



Sanimains COMMANDE AUTOMATIQUE

SANIMAINS NOUVEAUTÉ

STATION DE DESINFECTION DES MAINS AUTOMATIQUE MURALE OU POUR POTEAU

Support mural

- Acier poudré anti UV et traité anticorrosion
- Collecteur de gouttes
- Système de verrouillage discret sur le support mural : avec la clé sous le distributeur
- Fixation murale en 4 points
- Fourni avec affiche 120*84 mm à coller

Distributeur

- ABS blanc
- Réservoir d'une contenance de 0,850 L
- Distribution par capteur infrarouge automatique
- Clé permettant le verrouillage du réservoir par le dessus
- Réglage du débit : de 0,5 ml à 2,5 ml
- Accepte tous types de savon y compris le gel hydroalcoolique (sauf microbilles)
- Alimentation par 4 piles LR6 (non fournies)

- Réf. 52520 - Fixation murale - Gris manganèse
- Réf. 52521 - Fixation pour poteau - Gris manganèse

AUTOMATIQUE SANS CONTACT



Fixation murale



Fixation pour poteau (Poteau non fourni)

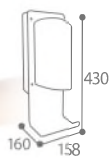

COMPATIBLE AVEC LES GELS HYDROALCOOLIQUES*



SANIMAINS

STATION DE DESINFECTION DES MAINS A COUDE MURALE OU POUR POTEAU

Totem

- Acier poudré anti-UV
- Collecteur de gouttes
- Plaque signalétique
- Fourni avec affichette 120 x 84 mm à coller

Distributeur

- Polycarbonate translucide incassable 3 mm
- Réservoir de 0,850 L
- Système de distribution valve anti-gouttes
- Visualisation du consommable
- Débit : 1ml par pression
- Serrure à clé

- Réf. 52470 - Fixation murale - Gris manganèse
- Réf. 52471 - Fixation pour poteau - Gris manganèse

A COUDE INCASSABLE



Fixation murale



Fixation murale



Fixation pour poteau (Poteau non fourni)



Hygiface FACILITE L'ACCÈS AUX MASQUES EN LIBRE SERVICE

NOUVEAUTÉ



HYGIFACE

DISTRIBUTEUR DE MASQUES MURAL OU A POSER - 50 MASQUES

- Acier poudré anti - UV
- Fixation murale en 2 points ou à poser
- Accepte 1 boîte de 50 masques non fournie
- Sérigraphie sur la façade
- Recharge par le dessus

- Réf. 52336 - Blanc RAL 9016
- Réf. 52337 - Gris manganèse

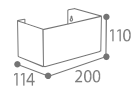

* Sauf microbilles. Gel non fourni.





Blanka • Stella • Manga • Axos



□ Blanc RAL 9016
(Acier poudré anti-UV)



■ Gris métal RAL 9006
(Acier poudré anti-UV)



■ Gris manganèse
(Acier poudré anti-UV)

□ Inox brossé 430

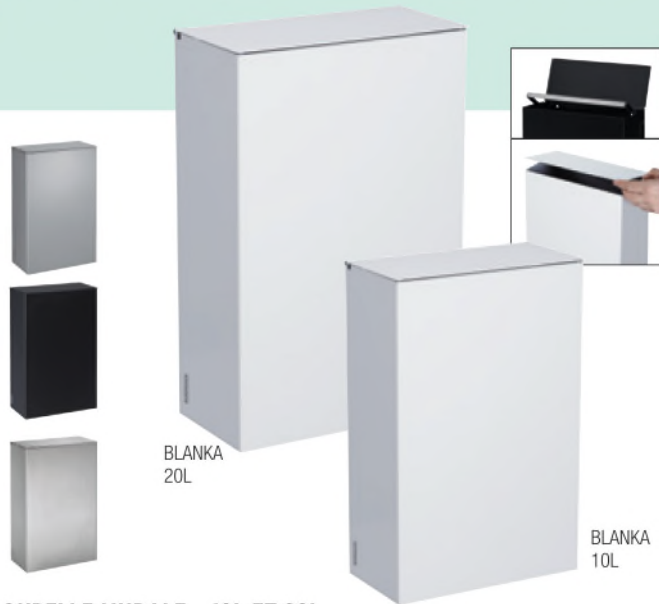

POUBELLE MURALE - 10L ET 20L

- Couverture avec tampons plastiques
- Avec ou sans kit étrier



Retrouvez notre gamme assortie de distributeurs de papier hygiénique et d'essuie-mains (P.72)



CORBEILLE DECROCHABLE MURALE - 20L ET 40L

- Vidage par décrochement
- Entretoises de fixations murales fournies
- Possibilité de mise en place d'un sac à l'intérieur de la corbeille grâce au kit étriers (en option)

Retrouvez les kits étriers (P.38)

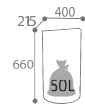

Série / Couleur	Poubelle murale 10L		Poubelle murale 20L		Corbeille décrochable murale	
	Sans étrier	Avec étrier	Sans étrier	Avec étrier	"ARKEA" 20L	"ARKEA" 40L
BLANKA □ Blanc RAL 9016	51362	51345	51351	51348	58449	58459
STELLA ■ Gris métal RAL 9006	51359	51346	51352	51349	58447	58457
MANGA ■ Gris manganèse	51366	51347	51353	51350	58448	58458
AXOS □ Inox brossé 430	51363	51371	51373	51372	56870	56872

Essencia

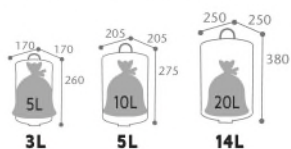

ESSENCIA

POUBELLE A PEDALE

- Inox ou acier poudré blanc
- Seau intérieur en plastique avec anse métal

- Réf. 90447 - Inox - 3L
- Réf. 90528 - Inox - 5L
- Réf. 90577 - Inox - 14L
- Réf. 90529 - Blanc - 3L
- Réf. 90535 - Blanc - 5L
- Réf. 90576 - Blanc - 14L



Len'Kid

POUBELLE A PEDALE - 50L

- Polypropylène
- Seau intérieur avec anse plastique
- Sticker à poser adhésif renforcé en vinyle plastifié pour l'environnement sanitaire
- Méthode HACCP

□ Réf. 90860 - Blanc



LEN'KID NOUVEAUTÉ

LOT DE 5 STICKERS LENKID

- Adhésif vinyle blanc brillant
- Permet de personnaliser les produits de manière ludique

- Réf. 50015 - Lot de 5 stickers "Pieuvre" - Grand modèle
- Réf. 50016 - Lot de 5 stickers "Pieuvre" - Petit modèle
- Réf. 50017 - Lot de 5 stickers "Masque Marin"





Sanelia TOP DES VENTES



5L

NOUVEAUTÉ



20L



30L + sticker



SANELIA

POUBELLE A PEDALE

- Inox ou acier poudré anti-UV
- Seau intérieur plastique
- Tringlerie en inox AISI 304 (18/10) ou en acier galvanisé
- Socle plastique anti-basculement (3L, 5L, 14L)
- Pédale antidérapante en plastique
- Sticker (Réf. 50292) en option
- **Méthode HACCP**

Couleur	3L	5L	14L	20L	30L
■ Bleu pastel RAL 5024	90376	90387	90438	90334	90339
■ Gris manganèse	90377	90388	90439	90335	90340
□ Blanc Signalisation RAL 9016	90113	90114	90115	90361	90351
■ Inox	90123	90124	90125	90360	90350
■ Gris olive mat texture RAL 7002	90165	90166	90167	90173	90174

NOUVEAUTÉ

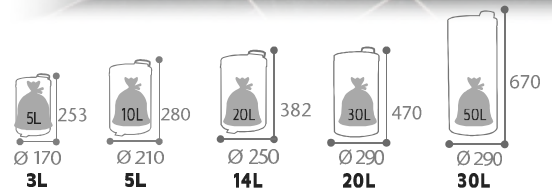

Retrouvez notre sticker "Jetez vos déchets"
Réf. 50292 (P.7)



OSEZ LA COULEUR ! PERSONNALISATION SUR DEVIS - DÉCOUVREZ NOS TEINTES STANDARDS P.93



Femina SANS CONTACT, EMPÊCHE LES CONTAMINATIONS



Couvercle à bascule empêchant la visibilité à l'intérieur de la poubelle

FEMINA

POUBELLE A PEDALE HYGIENE FEMINE - 20L

- ABS
- Encombrement réduit grâce à sa forme allongée
- Ouverture à pédale pour un fonctionnement sans contact avec les mains

□ Réf. 91939 - Blanc



NOUVEAUTÉ AUTOMATIQUE

FEMINA

POUBELLE AUTOMATIQUE HYGIENE FEMINE - 20L

- ABS
- Interrupteur d'alimentation et témoin lumineux indiquant le fonctionnement
- Trappe dissimulant le contenu
- Ouverture par capteur infrarouge au niveau de la pédale : alimentation avec 4 piles alcalines "AA" (non fournies)
- Actionnement du couvercle en 0,5 secondes avec le pied situé à une distance de 10 cm à 15 cm
- Fermeture automatique du couvercle après utilisation / Ouverture continue du couvercle lorsque le pied reste près du capteur
- Support de sac intégré pour mise en place du sac poubelle

□ Réf. 91938 - Blanc



Ouverture par capteur infrarouge

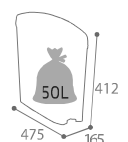



Hygiène

Poubelle



Clap

- Couvercle à trappe baculante
- Vidage par décrochement de la tête
- Accessoire : plaque de fixation murale réf 58875



NOUVEAUTÉ

CLAP GREEN POUBELLE A PEDALE

- Polypropylène **recyclé**



- Réf. 91120 - Noir - 5L
- Réf. 91121 - Noir - 10L
- Réf. 91122 - Noir - 18L
- Réf. 91123 - Noir - 35L
- Réf. 91124 - Noir - 50L

CLAP

POUBELLE A COUVERCLE BASCULANT

- Polypropylène

- Réf. 91160 - Blanc - 5L
- Réf. 91161 - Blanc - 10L
- Réf. 91162 - Blanc - 18L
- Réf. 91163 - Blanc - 35L
- Réf. 91164 - Blanc - 50L

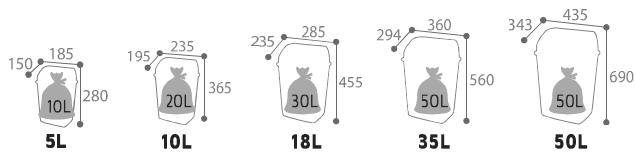

ACCESSOIRES



FIXATION MURALE POUR POUBELLE A COUVERCLE BASCULANT

■ Réf. 58875 - Acier galvanisé

Retrouvez nos poubelles CLAP "Spécial tri sélectif" (P.14)



Prima

- Seau intérieur avec anse plastique
- Méthode HACCP



NOUVEAUTÉ

PRIMA GREEN POUBELLE A PEDALE

- Polypropylène **recyclé**



- Réf. 91110 - Noir - 5L
- Réf. 91111 - Noir - 7L
- Réf. 91112 - Noir - 11L
- Réf. 91113 - Noir - 18L
- Réf. 91114 - Noir - 30L
- Réf. 91115 - Noir - 50L

PRIMA

POUBELLE A PEDALE

- Polypropylène

- Réf. 91150 - Blanc - 5L
- Réf. 91151 - Blanc - 7L
- Réf. 91152 - Blanc - 11L
- Réf. 91153 - Blanc - 18L
- Réf. 91154 - Blanc - 30L
- Réf. 91155 - Blanc - 50L

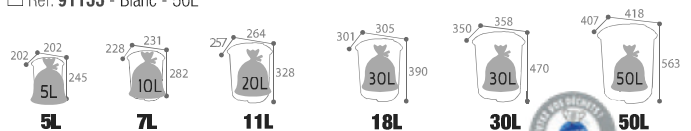

Retrouvez notre sticker "Jetez vos déchets" Réf. 50292 (P.7)



Comment choisir votre sèche-mains ?



Gamme	PULSEO	OLEANE	ZEFF	ZELIS	STORMA	AIRSMILE	AERY PRESTIGE	AERY FIRST	AERY PLUS
Performance	★★	★★	★★★★	★★★★	★★★★	★★★★	★★★★	★★	★★★★
Fréquentation	Modérée	Modérée	Intensive	Intensive	Modérée	Modérée	Intensive	Modérée	Intensive
Antivandalisme	Coque inox AISI 304 (18/10)	Coque ABS	Coque inox brossé AISI 304 (18/10)	Coque inox brossé AISI 304 (18/10)	Coque inox AISI 304 (18/10)	Coque ABS	Coque ABS	Coque ABS	Coque ABS
Temps de Séchage	29 secondes	29 secondes	10 à 15 secondes	10 à 15 secondes	10 à 15 secondes	10 à 15 secondes	7 à 10 secondes	7 à 10 secondes	7 à 10 secondes
Déclenchement Automatique	✓	✓	✓	✓	✓	✓	✓	✓	✓
Niveau Sonore	75 dB	75 dB	72 dB	76 dB	72 dB	76 dB	65 à 72 dB	65 à 72 dB	65 à 72 dB
Tension Alimentation	220 / 240 V	220 / 240 V	220 / 240 V	220 / 240 V	220 / 240 V	220 / 240 V	220 / 240 V	220 / 240 V	220 / 240 V
PMR (avec installation adaptée)	♿	♿	♿	♿	♿	♿	-	-	-
Vitesse sortie d'air	108 km/h	108 km/h	216 km/h	320 km/h	245 km/h	320 km/h	342 km/h	324 km/h	342 km/h
Température de l'air	52°C	52°C	20/40°C	20/40°C	20/40°C	20/40°C	20/40°C	20/40°C	20/40°C
Gestion de la résistance	-	-	Activable/ Désactivable	Activable/ Désactivable	-	Activable/ Désactivable	Activable/ Désactivable	Activable/ Désactivable	Activable/ Désactivable
Protection Electrique	Classe I - IPX1	Classe I - IPX1	Classe II - IP13	Classe II - IP13	Classe II - IP13	Classe II - IP24	Classe I - IP24	Classe II - IP24	Classe I - IP24
Conformité	CE - RoHS	CE - RoHS	CE - RoHS	CE - RoHS	CE - RoHS	CE - RoHS	CE - RoHS	CE - RoHS	CE - RoHS
Hygiène	-	-	-	-	-	Bac récupérateur d'eau 400ml	Filtre HEPA Bac récupérateur d'eau 200ml et/ou raccord tout à l'égout	Filtre HEPA Bac récupérateur d'eau 800ml	Filtre HEPA Bac récupérateur d'eau 800ml
Personnalisation Couleur	-	-	✓	✓	-	-	-	-	-
le + produit	Buse orientable sur 360°	Buse orientable sur 360°	Faible encombrement Résiste au choc	Usage intensif Résiste au choc	Spécial hôtellerie	Spécial PMR	Antibactérien Stérilisation automatique	Bon rapport prix / performance	Antibactérien Résiste au choc

Respect des normes en vigueur relatives aux installations des produits électriques

- Norme française C 15-100 de l'AFNOR - Association Française de Normalisation
- Norme européenne HD 384 du CENELEC - Comité Européen de Normalisation en Electronique et en Electrotechnique
- Norme internationale 60364 de la CEI Commission Electrotechnique Internationale

**DÉCOUVREZ TOUS
NOS SÈCHE-MAINS P.84 À 87**



Pulseo BUSE ORIENTABLE SUR 360°

- + UTILISABLE COMME SÈCHE-CHEVEUX
- + ANTIVANDALISME

PULSEO

SECHE-MAINS AUTOMATIQUE HORIZONTAL - 2300W

- Acier poudré ou inox brossé AISI 304 (18/10)
- Déclenchement automatique infrarouge
- Niveau sonore : 75 dB
- Temps de séchage 29 secondes
- Vitesse de sortie de l'air : 108 km/h
- Température de l'air : 52°C
- Système de capteur infrarouge
- Tension d'alimentation 220/240V
- Fréquence : 50Hz
- Protection électrique Classe I - IPX1
- CE et ROHS

- Réf. 51671 - Blanc
- Réf. 51672 - Inox brossé

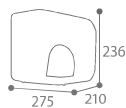

Oléane TRÈS BON RAPPORT PRIX/PERFORMANCES

- + UTILISABLE COMME SÈCHE-CHEVEUX

OLEANE

SECHE-MAINS AUTOMATIQUE HORIZONTAL - 2300W

- Coque en ABS
- Buse orientable sur 360°
- Déclenchement automatique infrarouge
- Niveau sonore : 75 dB
- Temps de séchage : 29 secondes
- Vitesse de sortie de l'air : 108 km/h
- Température de l'air : 52°C
- Tension d'alimentation : 220/240V
- Fréquence : 50Hz
- Protection électrique Classe I - IPX1
- CE et ROHS

- Réf. 52501 - Blanc

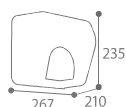



Zeff

FAIBLE ENCOMBREMENT

ZEFF

SECHE-MAINS AUTOMATIQUE HORIZONTAL - 1150W

- Capot en inox brossé ou poudré AISI 304 (18/10)
- Antivandalisme : coque ultra résistante
- Déclenchement automatique
- Niveau sonore 72 dB
- Tension d'alimentation : 220/240 V
- Fréquence : 50/60 Hz
- Temps de séchage : 10 à 15 secondes
- Vitesse de sortie d'air : 216 km/h
- Température de l'air : 20/40°C
- Résistance chauffante : activable/désactivable
- Protection électrique Classe II - IP13
- CE et ROHS

- Réf. 51424 - Bleu pastel RAL 5024
- Réf. 51410 - Inox brossé
- Réf. 51411 - Gris manganèse
- Réf. 51412 - Blanc RAL 9016

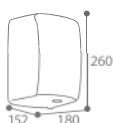

- + ANTIVANDALISME
- + ADAPTÉ À UN USAGE INTENSIF
- + DÉSACTIVATION POSSIBLE DE LA RÉSTANCE POUR UNE CONSOMMATION ÉLECTRIQUE MINIMISÉE



Retrouvez notre gamme CLARA (P.75)

Zelis

ANTIVANDALISME

- + DÉSACTIVATION POSSIBLE DE LA RÉSTANCE POUR UNE CONSOMMATION ÉLECTRIQUE MINIMISÉE

ZELIS

SECHE-MAINS AUTOMATIQUE HORIZONTAL - 1400W

- Capot en inox brossé ou poudré AISI 304 (18/10)
- Antivandalisme : coque ultra résistante
- Déclenchement automatique
- Niveau sonore : 76 dB
- Tension d'alimentation : 220/240V
- Fréquence : 50/60Hz
- Temps de séchage : 10 à 15 secondes
- Vitesse de sortie de l'air : 320km/h
- Température de l'air : 20/40°C
- Résistance chauffante : activable/désactivable
- Protection électrique Classe II - IP13
- CE et ROHS

- Réf. 51766 - Bleu pastel RAL 5024
- Réf. 51678 - Inox brossé
- Réf. 51768 - Gris manganèse
- Réf. 51769 - Blanc RAL 9016

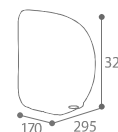

- + ADAPTÉ À UN USAGE INTENSIF



OSEZ LA COULEUR ! PERSONNALISATION SUR DEVIS - DÉCOUVREZ NOS TEINTES STANDARDS P.93





Hygiène Sèche-mains

Storma



SPÉCIAL HÔTELLERIE

- + FAIBLE ENCOMBREMENT
- + SILENCIEUX

STORMA

SECHE-MAINS AUTOMATIQUE HORIZONTAL - 1150W

- Capot en inox AISI 304 (18/10)
- Déclenchement automatique
- Niveau sonore : 72dB
- Temps de séchage : 10 à 15 secondes
- Vitesse de sortie de l'air 245 km/h
- Température de l'air : 20°/40°C
- Résistance chauffante
- Tension alimentation 220/240V
- Fréquence 50/60Hz
- Protection électrique Classe II - IP13
- CE et ROHS

- Réf. 51684 - Inox brossé
- Réf. 51685 - Noir

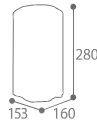

- + CONSOMMATION ÉLECTRIQUE MINIMISÉE



Airmile



SPÉCIAL PMR

- + RÉCUPÉRATEUR D'EAU FACILE À NETTOYER

AIRSMILE

SECHE-MAINS AUTOMATIQUE HORIZONTAL - 1400W

- Coque en plastique ABS
- Déclenchement automatique
- Niveau sonore : 76 dB
- Résistance chauffante activable/désactivable
- Tension d'alimentation : 220/240V
- Fréquence : 50Hz
- Temps de séchage : 10 à 15 secondes
- Vitesse de sortie de l'air : 320km/h
- Température de l'air : 20°/40°C
- Protection électrique Classe II - IP24
- CE et ROHS

- Réf. 51682 - Blanc
- Réf. 51683 - Gris métallisé

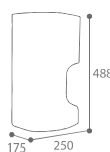

Réglage de la température de l'air



Bac récupérateur d'eau 400ml

- + DÉSACTIVATION POSSIBLE DE LA RÉSISTANCE POUR UNE CONSOMMATION ÉLECTRIQUE MINIMISÉE



Aery Prestige

- + SÉCHAGE ULTRA RAPIDE
- + PUISSANCE D'ENTRÉE AU CHAUFFAGE

AERY PRESTIGE dispose d'un filtre HEPA et d'un système de stérilisation automatique. Avec son moteur à technologie sans balai et ses fonctionnalités, il est particulièrement recommandé pour une utilisation intensive.



AERY PRESTIGE

SECHE-MAINS AUTOMATIQUE - 750W

- Capot en ABS
- Antibactérien
- Antivandalisme
- Déclenchement automatique
- Moteur à technologie sans balai 750W
- Stérilisation automatique UV (1h/24h)
- Niveau sonore 65 à 72 dB
- Tension d'alimentation : 220-240V
- Temps de séchage 7 à 10 secondes
- Vitesse sortie d'air : 342 km/h
- Température de l'air : 20/40°C
- Résistance chauffante : activable/désactivable
- Protection électrique Classe I - IP24
- CE - RoHS
- Filtre HEPA intégré et vendu en consommable (réf. 51590)

- Réf. 51676 - Blanc
- Réf. 51677 - Gris métallisé

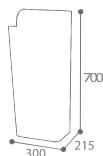

Blanc



- + DÉSACTIVATION POSSIBLE DE LA RÉSISTANCE POUR UNE CONSOMMATION ÉLECTRIQUE MINIMISÉE
- + ANTIBACTÉRIEN
- + STÉRILISATION AUTOMATIQUE



Bac interne récupérateur d'eau 200 ml **et/ou** raccord tout à l'égout

Gris métallisé

CONSOMMABLE

FILTRE (AERY PRESTIGE)

- Purifie l'air : filtre au moins 99,9 % des bactéries
- A changer tous les 4 mois pour une meilleure qualité d'hygiène

Réf. 51590 - Filtre HEPA**



Aery Plus & First

TRÈS BON RAPPORT PRIX/PERFORMANCES

- + SÉCHAGE ULTRA RAPIDE

AERY PLUS & AERY FIRST

SECHE-MAINS AUTOMATIQUE - 750W

- Capot en ABS
- Antivandalisme
- Déclenchement automatique
- Désactivation possible de la résistance pour une consommation électrique minimisée
- Niveau sonore 65 à 72 db
- Temps de séchage 7 à 10 secondes
- Température de l'air : 20/40°C
- Résistance chauffante : activable/désactivable
- Tension d'alimentation : 220-240V
- Consommable : filtre HEPA en option (réf. 51589)

Modèle AERY PLUS - 750W

- Antibactérien
- Moteur à technologie sans balai 750W
- Vitesse sortie d'air : 342 km/h
- Protection électrique Classe I - IP24
- CE - RoHS

Modèle AERY First - 800W

- Moteur monobloc à brosse 800W
- Vitesse sortie d'air : 324 km/h
- Protection électrique Classe II - IP24
- CE - RoHS

- Réf. 51675 - Aery PLUS
- Réf. 51674 - Aery FIRST



Modèle AERY PLUS

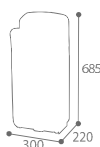

Bac interne récupérateur d'eau 800ml



Modèle AERY PLUS :
- Interrupteur on/off
+ air chaud/froid
+ vitesse de l'air



Modèle AERY FIRST :
- Interrupteur on/off

CONSOMMABLES



51589

FILTRE HEPA POUR SECHE-MAINS

- Purifie l'air : filtre au moins 99,97 % des particules de diamètre supérieur ou égal à 0,3 µm
- A changer une fois tous les 4 mois

Réf. 51589 - Blanc - Pour sèche-mains AERY FIRST (réf. 51674) et AERY PLUS (réf. 51675)

**High Efficiency Particulate Air (Filtre à particules haute efficacité)





Déclipsable en 1 clic : nettoyage optimal



DUPLEX

ABATTANT WC SILENCIEUX DÉCLIPSABLE ANTIBACTÉRIEN

- Thermoplastique (polypropylène) : incassable
- Traitement antibactérien
- Double frein de chute
- Déclipsable en un clic
- Recyclable
- Entraxe de fixation : 80 à 200 mm
- Poids : 1,3 kg

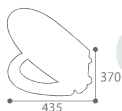

□ Réf. 51699 - Blanc

Déclipsable en 1 clic : nettoyage optimal



+ SILENCIEUX

MAJESTIC

ABATTANT WC THERMODUR DÉCLIPSABLE ANTIBACTÉRIEN

- Thermodur (urée) : haute qualité, inrayable
- Traitement antibactérien
- Double-frein de chute
- Cache et visserie inox AISI 304 (18/10) fournie
- Charnière individuelle et ajustable
- Entraxe de fixation : 80 à 200 mm
- Poids : 1,9 kg

- Réf. 51592 - Blanc
- Réf. 51475 - Gris olive RAL 7002
- Réf. 51476 - Bleu RAL 5001

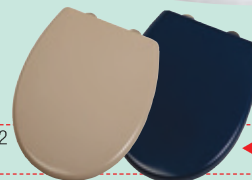

NOUVEAUTÉ



SUAVE

ABATTANT WC SILENCIEUX DÉCLIPSABLE

- Thermoplastique (polypropylène) : incassable
- Double frein de chute
- Recyclable
- Entraxe de fixation : 105 à 205 mm
- Poids : 2,4 kg



□ Réf. 51591 - Blanc

Déclipsable en 1 clic : nettoyage optimal



SANIPLA

ABATTANT WC

- Thermoplastique (polypropylène) : incassable
- Recyclable
- Entraxe fixation : 133 à 175 mm
- Poids : 0,9 kg

□ Réf. 51679 - Blanc



DIFUSEO

DIFFUSEUR DE PARFUM PROGRAMMABLE

- Plastique ABS
- Fréquence de pulvérisations programmable de 5 mn à 4 h.
- Choix de diffusion : Jour / Nuit / 24 heures
- Verrouillage par serrure à clé
- Kit de fixation fourni / Recharges non fournies / 2 piles LR20 non fournies
- Champ d'action : 8m²

□ Réf. 51576 - Blanc

Programmation par écran digital



SANIPLA

DISTRIBUTEUR COUVRE-SIEGES

- Plastique
- Verrouillage par serrure à clé
- Encombrement réduit avec fixation murale

□ Réf. 54420 - Blanc

CONSOMMABLES

COUVRE-SIÈGES

- Papier biodégradable
- Carton de 25 paquets de 200 couvre-sièges = 5000 couvre-sièges
- Réf. 99701 - le lot de 5000



CONSOMMABLES

RECHARGE POUR DIFFUSEUR DE PARFUM

- Contenance 300 ml (jusqu'à 3000 pulvérisations possibles)
- Neutralise les odeurs indésirables
- Consommable pour le diffuseur de parfum (Réf. 51576)

- Réf. 51210 - Lot de 3 recharges senteur citron
- Réf. 51211 - Lot de 3 recharges senteur jasmin
- Réf. 51213 - Lot de 3 recharges senteur marine



+ HAUT DE GAMME



TULIA

PORTE-BALAYETTE ANTIBACTÉRIEN MURAL OU À POSER

- Inox 430 - Plastique polypropylène
- Seau amovible
- Adapté à l'univers PMR

□ Réf. 51827 - Inox

EVOLUTION

Consommable : brosse réf. 51828



SANEA

PORTE-BALAYETTE À POSER

- Inox / manche plastique

- Réf. 51611 - Inox/Brosse blanche
- Réf. 51596 - Inox/Brosse noire

Consommables :
- brosse blanche réf. 51837
- brosse noire réf. 51595



Fixation murale

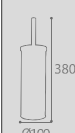

RIVEA

PORTE-BALAYETTE MURAL OU À POSER

- Inox/Balayette plastique
- Adapté à l'univers PMR

□ Réf. 51698 - Inox

Consommable : brosse réf. 51837



SANIPLA

PORTE-BALAYETTE À POSER

- Polypropylène
- Balayette non visible

□ Réf. 51708 - Blanc





Biska

SOLUTION POUR L'ACCESSIBILITÉ
DES PERSONNES À MOBILITÉ RÉDUITE

Législation Cf. P.96



25 cm

40 cm

150 KG

BARRE DE RELEVEMENT DROITE

- Dim : L (305/445/655) x P80 x H55

- Réf. 51845 - Chromé - 25 cm
- Réf. 51848 - Blanc - 25 cm
- Réf. 51846 - Chromé - 40 cm
- Réf. 51849 - Blanc - 40 cm
- Réf. 51847 - Chromé - 60 cm
- Réf. 51850 - Blanc - 60 cm



150 KG

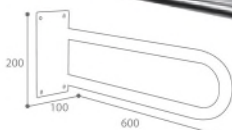

BARRE DE RELEVEMENT - 60 CM

- Réf. 51853 - Inox AISI 304 (18/10)
- Réf. 51854 - Blanc

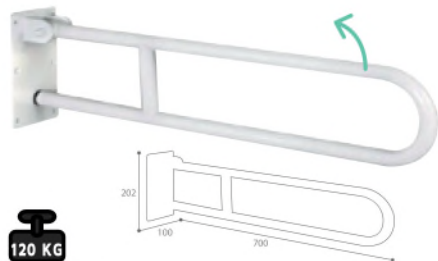

120 KG

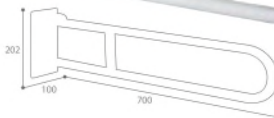

BARRE DE RELEVEMENT RELEVABLE - 70 CM

- Réf. 51855 - Inox AISI 304 (18/10)
- Réf. 51856 - Blanc

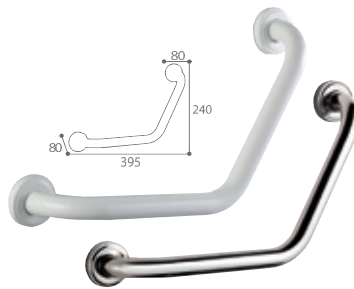

150 KG

BARRE DE RELEVEMENT COUDÉE - 22 X 22 CM

- Réf. 51851 - Inox AISI 304 (18/10)
- Réf. 51852 - Blanc

150 KG

BARRE DE RELEVEMENT 90° 45 X 65 CM

- Fixations en 3 points
- Inox AISI 304 (18/10)
- Réf. 51871 - Droite
- Réf. 51872 - Gauche

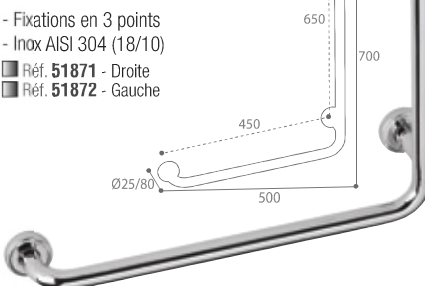

150 KG

BARRE DE RELEVEMENT COUDÉE - 40 X 40 CM

- Positionnement à droite ou à gauche
- Fixations invisibles en 3 points
- Réf. 51870 - Inox AISI 304 (18/10)

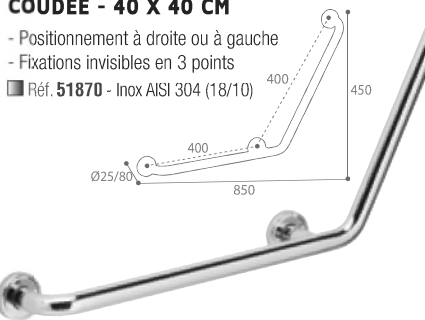

150 KG

TABOURET RÉGLABLE

- Utilisable en zone humide
- Assise en polyéthylène
- Pieds en aluminium
- Patins antidérapants
- Hauteur réglable : 348 à 576 mm

- Réf. 51858 - Blanc

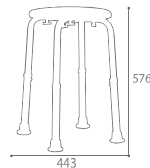

RELEVABLE À 90°

150 KG

SIÈGE DE DOUCHE RELEVABLE

- Siège de douche à fixation murale
- Utilisable en zone humide
- Base en fonte d'aluminium blanc
- Assise en ABS blanc

- Réf. 51857 - Blanc

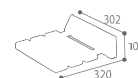

CLINY

PORTE-BALAYETTE MURAL OU À POSER

- Polypropylène
- Balayette non visible
- Réf. 51711 - Blanc



Fixation murale



AUXILIA ABATTANT WC SANS CONTACT

- Thermodur (urée) haute qualité : inrayable
- Traitement antibactérien
- Frein de chute intégré
- Facile à installer : 2 modes de fixations (par le dessus et par le dessous)
- Entraxe fixation : 81 à 169 mm
- Poids : 0,936 kg

- Réf. 51586 - Blanc

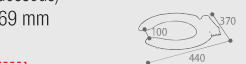

EVOLUTION

OSEZ LA COULEUR ! PERSONNALISATION SUR DEVIS - DÉCOUVREZ NOS TEINTES STANDARDS P.93





UTIL

PATERE

- Acier poudré ou acier chromé

PATERE 1 TETE

- ☐ Réf. 51860 - Blanc
- Réf. 51861 - Chromé



PATERE 2 TETES

- ☐ Réf. 51862 - Blanc
- Réf. 51863 - Chromé



PATERE 3 TETES

- ☐ Réf. 51864 - Blanc
- Réf. 51865 - Chromé



ECLUSE



FLEXIBLE DE DOUCHE

- Inox AISI 304 (18/10)
- Embouts universels
- Longueur : 2 mètres

■ Réf. 51629 - Inox

FOND DE DOUCHE

- PVC antibactérien translucide
- Antidérapant
- Adhésion au fond du bac par système de ventouse

Réf. 51165 - 54 x 54 cm
 Réf. 51166 - 35 x 70 cm



POMME DE DOUCHE

- ABS chromé
- Grille élastomère anticalcaire

■ Réf. 51624 - Chromé

ORA INCASSABLE

MIROIR

- Acrylique
- Bord et entourage polis
- Miroir pré percé de 4 trous et bandes autocollantes au dos

Réf. 51513 - Rectangle - 600x400 mm
 Réf. 51512 - Carré - 600x600 mm
 Réf. 51511 - Rond - Ø600 mm

NOUVEAUTÉ



NOUVEAUTÉ

SANEA

- Acier chromé
- 2 points de fixation
- Visserie fournie



PORTE-LINGE DE BAIN - 55 CM

■ Réf. 51613 - Chromé



PORTE-SERVIETTE 1 BARRE - 57,8 CM

■ Réf. 51507 - Chromé



PORTE-SAVON - 13,2 CM*

■ Réf. 51615 - Chromé



PORTE-ROULEAU PAPIER HYGIENIQUE*

■ Réf. 51717 - Chromé



PORTE-ROULEAU PAPIER HYGIENIQUE*

■ Réf. 51781 - Acier chromé



PORTE-ROULEAU PAPIER HYGIENIQUE SANS COUVERCLE

■ Réf. 51900 - Chromé

NOUVEAUTÉ

EVOLUTION*

SANIPLA

- Polypropylène
- Visserie fournie



TABLETTE DE LAVABO

☐ Réf. 51770 - Blanc

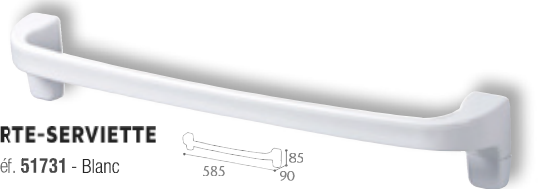

PORTE-SERVIETTE

☐ Réf. 51731 - Blanc



PATÈRE 3 TETES

☐ Réf. 51701 - Blanc



PORTE-SAVON MURAL

☐ Réf. 51760 - Blanc



PORTE-ROULEAU PAPIER HYGIENIQUE

☐ Réf. 51780 - Blanc



RETROUVEZ NOS SUPPORTS
BOITE A MOUCHOIRS / GANTS /
CHARLOTTES (P.68)



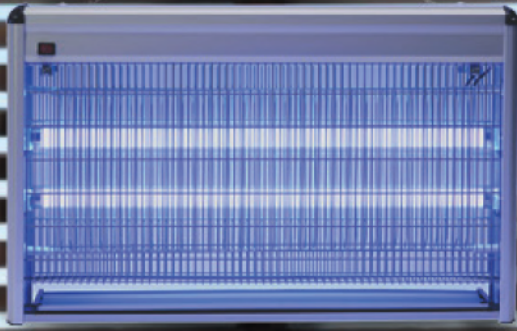

Kileo

Chaînette de fixation plafond



Chaînette de fixation plafond

- + TUBE À LED TRÈS LONGUE DURÉE DE VIE
- + FAIBLE CONSOMMATION ÉNERGÉTIQUE

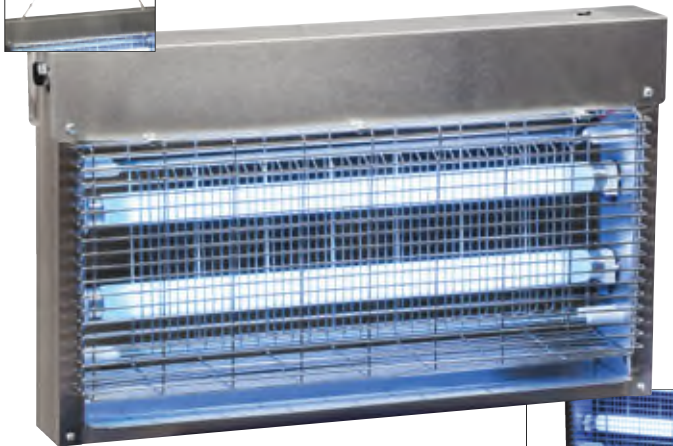

KILEO DESTRUCTEUR D'INSECTES À GRILLE ÉLECTRIFIÉE - 40W

- Inox
- Fixation à suspendre ou à poser
- Interrupteur latéral
- Protection électrique CLI - IP21

■ Réf. 51441 - 40W - Rayon d'action 150 m²



Bac de vidage amovible



KILEO DESTRUCTEUR D'INSECTES À LED GRILLE ÉLECTRIFIÉE 13W / 20W

- Aluminium et plastique
- Fixation à suspendre ou à poser
- Interrupteur en façade
- Protection électrique CLI - IPX0

■ Réf. 51486 - 13W - Rayon d'action 80 m²

■ Réf. 51489 - 20W - Rayon d'action 150 m²

Ouverture à 360°
permettant une
meilleure attraction

Bac de vidage
amovible

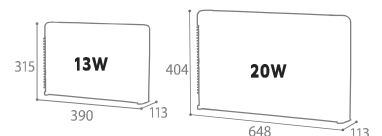

CONSOMMABLES



KILEO

LOT DE 4 TUBES FLUORESCENTS ANTI-ECLATEMENT + STARTERS

- Durée de vie : environ 8000 heures
- Consommable pour le destructeur d'insectes à grille électrofilée 40W (réf. 51441)

Réf. 51520 - 20W - Anti-éclatement - 4 tubes + 4 starters

CONSOMMABLES

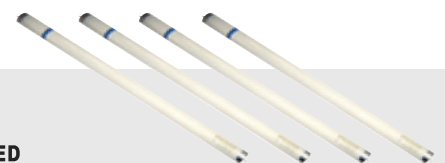

KILEO

LOT DE 4 TUBES LED

- Durée de vie : environ 15 000 heures
- Consommable pour les destructeurs d'insectes (réf. 51488 et 51489)

Réf. 51486 - 6,5W - 4 tubes LED

Réf. 51487 - 10W - 4 tubes LED





Kileo



Poignée de transport



Bac de vidage amovible

KILEO DESTRUCTEUR D'INSECTES A GRILLE ELECTRIFIEE - 11W

- Plastique ABS, résistant au feu
- A poser
- Interrupteur latéral
- Protection électrique CLII - IPX2
- Branchement sur secteur

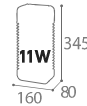

Réf. 51440 - 11W - Rayon d'action 80 m²

CONSOMMABLES

KILEO TUBE FLUORESCENT COMPACT

- Durée de vie : 8000 heures
- Consommable pour le destructeur d'insectes compact (Réf. 51440)

Réf. 51528 - 11W - L'unité

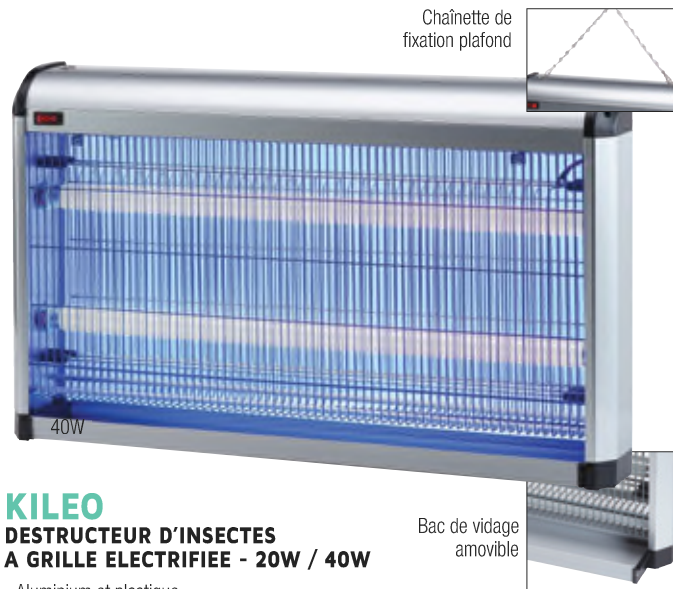

Chânette de fixation plafond

KILEO DESTRUCTEUR D'INSECTES A GRILLE ELECTRIFIEE - 20W / 40W

- Aluminium et plastique
- Fixation à suspendre ou à poser
- Interrupteur en façade
- Protection électrique CLI - IP21

■ Réf. 51536 - 20W - Rayon d'action 100 m²
■ Réf. 51538 - 40W - Rayon d'action 150 m²

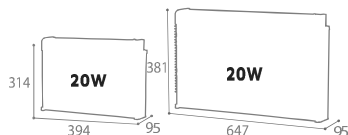

Bac de vidage amovible

CONSOMMABLES

KILEO LOT DE 4 TUBES FLUORESCENTS ANTI-ECLATEMENT + STARTERS

- Durée de vie : environ 8000 heures
- Consommable pour les destructeurs d'insectes à grille électriifiée 20W (réf. 51536) et 40W (réf. 51441 et 51538)

Réf. 51519 - 10W - Anti-éclatement - 4 tubes + 4 starters
Réf. 51520 - 20W - Anti-éclatement - 4 tubes + 4 starters

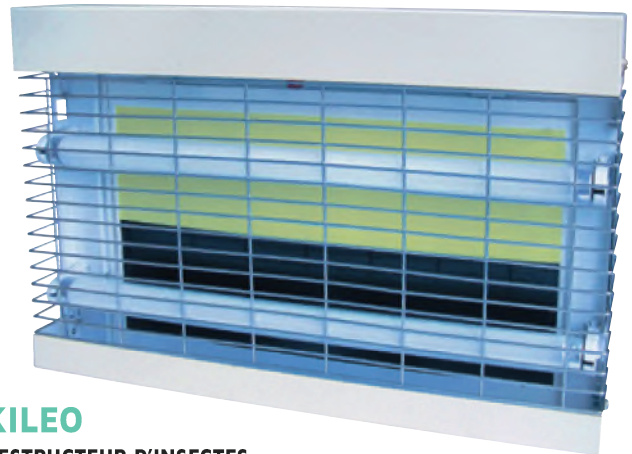
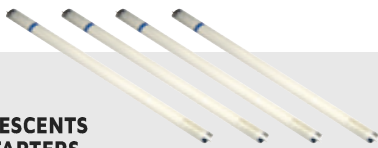

KILEO DESTRUCTEUR D'INSECTES À FEUILLES ENGLUÉES - 30W

- Acier poudré anti-UV
- Fixation murale
- Capture les insectes grâce à sa feuille engluée
- Protection électrique CLI - IPX0 - Branchement sur secteur
- Méthode HACCP

□ Réf. 51490 - 30W - Rayon d'action 100 m²

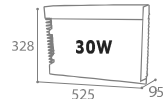

CONSOMMABLES

KILEO LOT DE 5 TUBES FLUORESCENTS ANTI-ECLATEMENT + STARTERS

- Durée de vie : environ 8000 heures
- Consommable pour le destructeur d'insectes à feuilles engluées 15W (réf. 51490)

LOT DE 5 FEUILLES ENGLUÉES

- Plaque adhésive neutralisant les insectes volants
- Consommable pour le destructeur d'insectes à feuilles engluées (réf. 51490)

Réf. 51491 - Lot de 5

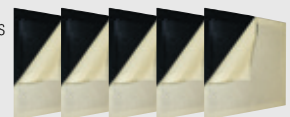

Osez la différence

Rossignol permet à ses clients de se distinguer dans l'élaboration de leurs projets.



















En concevant des produits personnalisables durables,
nous offrons la possibilité de mettre en avant des projets innovants.

Faites-nous confiance et laissez votre originalité s'exprimer.



Personnalisez vos produits selon vos envies*

Changement de la couleur parmi un large choix de teintes standards ROSSIGNOL ou teintes spécifiques

 Jaune soufre 1016 brillant lisse	 Jaune colza 1021 brillant lisse	 Rouge signalisation 3020 brillant lisse	 Violet de sécurité 4008 brillant lisse	 Bleu outremer 5002 brillant lisse
 Bleu ciel 5015 brillant lisse	 Bleu 5024 mat lisse	 Vert olive 6003 brillant lisse	 Vert mousse 6005 brillant lisse	 Vert jaune 6018 brillant lisse
 Vert menthe 6029 brillant lisse	 Anthracite 7016 mat texturé	 Gris manganèse	 Gris ciment 7033 brillant lisse	 Effet corten mat texturé
 Marron 8001 brillant lisse	 Gris métal 9006 brillant lisse	 Blanc signalisation 9016 brillant lisse	 Gris clair 9022 brillant lisse	



Produits ni repris, ni échangés. * Sur devis. Délai de réalisation de 3 semaines à réception de la commande. ** Sur devis. Délai de réalisation de 10 semaines à réception de la commande.

